

AGROSAVIA

Corporación colombiana de investigación agropecuaria

Catálogo de toros

Laboratorio de Reproducción Animal



El campo
es de todos

Minagricultura



Corporación colombiana de investigación agropecuaria

En este catálogo puede encontrar información productiva y genética de toros ganadores.

Pruebas de desempeño en pastoreo	3
Valores genéticos	4
Valoración genómica	4
Romosinuano	5
Blanco Orejinegro	30
Hartón del Valle	58

Para adquirir pajillas de semen de estos toros

Contáctenos:

atencionalcliente@agrosavia.co

Teléfono: (1) 4227300 Ext. 1369, 1486

Síguenos en:

 @SomosAGROSAVIA

   AGROSAVIA

Laboratorio de Reproducción Animal

Pruebas de desempeño en pastoreo:

AGROSAVIA realiza pruebas de desempeño desde 2011 para evaluar el comportamiento productivo de un grupo de animales bajo las mismas condiciones ambientales durante un periodo de tiempo. De este modo, el potencial genético de un individuo define su productividad y es una herramienta de apoyo en la selección de futuros reproductores. Estas pruebas realizadas en las razas Blanco Orejinegro (BON) y Romosinuano se fundamentan en la determinación de un Índice de Toro (IT) que integra en un sólo valor rasgos medidos durante el desarrollo de cada prueba como el crecimiento, la conformación lineal, la calidad de la carne medida por ultrasonido y la fertilidad. De este modo, los toros ganadores cuentan con la mejor combinación de rasgos de interés productivo para el desempeño productivo en su ganadería.

Rasgos evaluados en pruebas de desempeño	
P24M	Peso a 24 meses (kg)
GDP	Ganancia total prueba (g/día)
CE	Circunferencia escrotal (cm)
GDP	Ganancia de peso (g)
AC	Altura a la cruz (cm)
ACAD	Altura a la cadera (cm)
LONG	Longitud escápula nalga (cm)
EDAD	Edad al final de la prueba (meses)
TIPO	Calificación tipo puntos
AOL	Área del ojo del lomo (cm ²)
EGA	Espesor grasa anca (mm)

Material genético de la raza Harton del Valle

Los toros de la raza Hartón del Valle incluidos en este catálogo fueron seleccionados a partir de criterios como el puntaje de clasificación lineal (avalado por Asociolillo), los resultados de la evaluación genómica y resultados negativos a enfermedades reproductivas (DVB, IBR, Leucosis, Leptospira, Neospora, Trichomona y Campylobacter) y de control oficial (Brucelosis y Tuberculosis). El material genético de estos ejemplares proviene del banco de germoplasma ubicado en el Centro de Investigación Palmira (Valle del Cauca). El banco de germoplasma realiza control lechero en esta raza criolla, la cual ha demostrado un mayor potencial para la producción de leche con respecto a otras razas criollas.

Laboratorio de Reproducción Animal

Valores genéticos:

Cada animal cuenta con la estimación del Valor Genético (VG) el cual cuantifica el potencial productivo de un animal que está controlado por genes de acción aditiva (componente heredable). Los valores genéticos se expresan como la superioridad de la descendencia que puede dejar un individuo respecto a la media de la población sobre la cual se hizo la estimación. En AGROSAVIA, los VG's fueron calculados a partir de la combinación de información contenida en la base histórica de datos genealógicos, productivos y genómicos del banco de germoplasma, los núcleos de selección y las fincas vinculadas a la red de productores.

VGIEP	VG para intervalo entre partos (días)	VGP24	VG para peso a los 24 meses (kg)
VGEP	VG para edad al primer parto (días)	VGPD	VG para peso al destete (kg)
VGPIG	VG para peso a los 16 meses (kg)	VGPN	VG para peso al nacimiento (kg)

Valoración genómica:

Todos los animales ganadores de pruebas de desempeño cuentan con análisis de su genoma con genotipado de SNP (*Single Nucleotide Polymorphism*). Esta herramienta permite identificar la similitud genética entre individuos para aumentar la confiabilidad de los valores genéticos estimados y determinar la presencia de variantes alélicas favorables en genes de importancia económica que se emplean en la selección de reproductores. El uso del material genético de toros ganadores de pruebas de desempeño permitirá al productor obtener crías de mayor calidad genética y en consecuencia mejorar el desempeño productivo en su ganadería. El análisis incluye genes como:

- Calpaína y Calpastatina: produce carne que requiere menos fuerza de corte (es decir, ternera).
- Leptina: regula el apetito, favorece el crecimiento y la deposición de grasa.
- Beta lactoglobulina (A/B), Beta caseína (A/B) y Kappa caseína (A/B): definen la calidad de la leche producida y la cantidad de sólidos totales. Los genotipos B se han asociado a mayor contenido de caseína y rendimiento quesero. La variante A se asocia con mayor producción de leche y mayor contenido de proteínas en suero.

(- -) Ausente: no presenta ningún alelo de interés asociado a la característica.

(★ -) Heterocigoto: presenta al menos una copia del alelo de interés relacionado a la característica favorable.

(★ ★) Homocigoto: posee dos copias del alelo de interés responsable de la característica favorable.

ROMOSINUANO 411-02

1er. PUESTO EN PRUEBA DE DESEMPEÑO N° 7

Finca: El Espejo

AGROSAVIA

Corporación colombiana de investigación agropecuaria



Genealogía

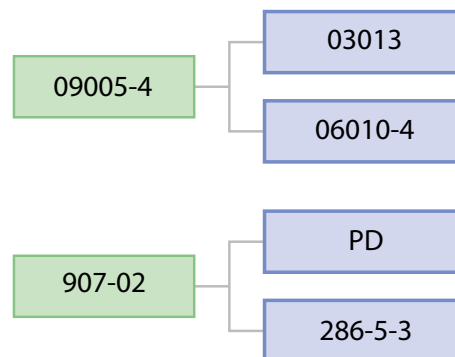

Valores genéticos (411-02)

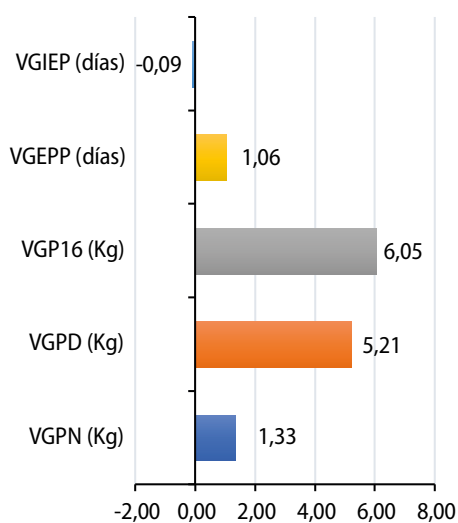

Desempeño en la prueba

P24M	402
GDP	650
CE	38,5
AC	125
ACAD	135,5
LONG	164
EDAD	28,6
TIPO	80
AOL	62,3
EGA	5,2
Valor índice	0,992

Valores estandarizados en PD

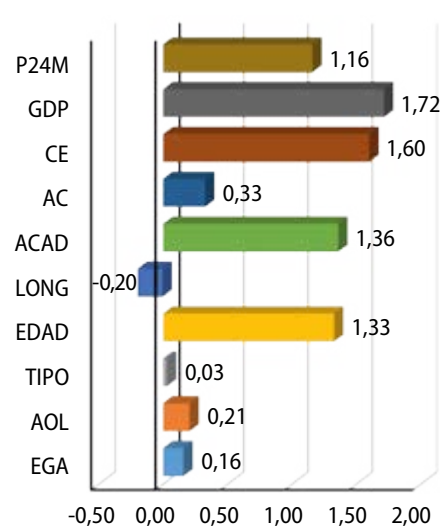

Genes de Interés		Prueba		Genes de Interés		Prueba		Genes de Interés		Prueba	
Calidad de Carne	Calpaína	Calpain_316	- -	Consumo de alimento y uso de energía	Leptina	EXON2FB	★ -	Calidad de leche	Beta lactoglobulina	BetaLact	A B
		Calpain_4751	★ -			Leptin_A1457G	★ -		Beta caseína A/B	BCNAB	A A
		Calpain_530	★ -			Leptin_C963T	★ -		Kappa caseína	GNSC319 A/B	B B
	Calpastatina	WSUCAST	- -			Leptin_T945M	★ -			GNSC355 A/E	A A
						LeptinA59V	★★ ★				

ROMOSINUANO 14-143

2^{do}. PUESTO EN PRUEBA DE DESEMPEÑO N° 7

Finca: Turipaná

AGROSAVIA

Corporación colombiana de investigación agropecuaria



Genealogía

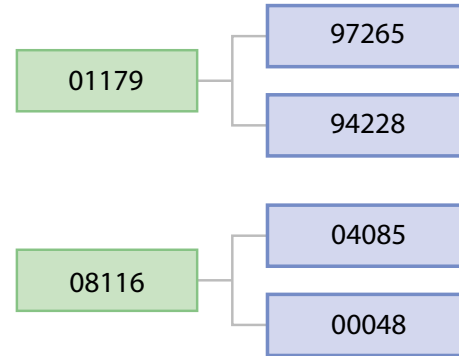

Valores genéticos (14-143)

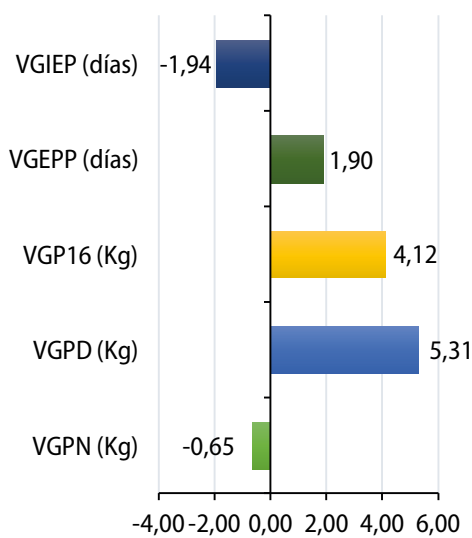

Desempeño en la prueba

P24M	414
GDP	658
CE	33,6
AC	126,5
ACAD	134
LONG	170
EDAD	414
TIPO	658
AOL	33,6
EGA	126,5
Valor índice	134

Valores estandarizados en PD

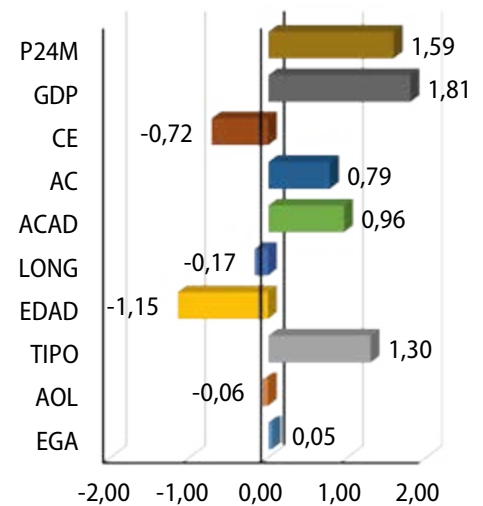

Genes de Interés		Prueba		Genes de Interés		Prueba		Genes de Interés		Prueba	
Calidad de Carne	Calpaína	Calpain_316	- -	Consumo de alimento y uso de energía	Leptina	EXON2FB	★ -	Calidad de leche	Beta lactoglobulina	BetaLact	A A
		Calpain_4751	★ ★			Leptin_A1457G	★ -		Beta caseína A/B	BCNAB	A A
		Calpain_530	★ ★			Leptin_C963T	★ -		Kappa caseína	GNSC319 A/B	A B
	Calpastatina	WSUCAST	- -			Leptin_T945M	★ ★			GNSC355 A/E	A A
						LeptinA59V	★ ★				

ROMOSINUANO 244-10

1er. PUESTO EN PRUEBA DE DESEMPEÑO N° 6

Finca: El Espejo

AGROSAVIA

Corporación colombiana de investigación agropecuaria



Genealogía

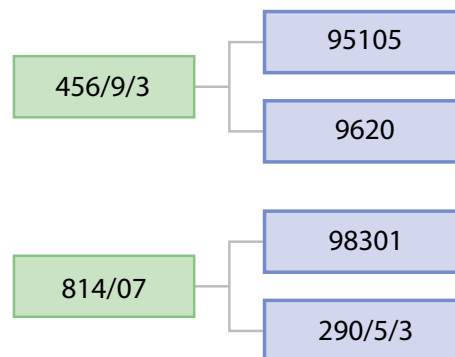

Valores genéticos (244-10)

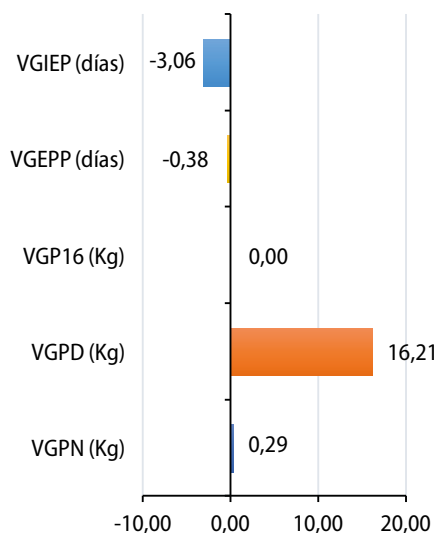

Desempeño en la prueba

P24M	336
GDP	536
CE	34
AC	122
ACAD	126
LONG	141
EDAD	30,3
TIPO	85
AOL	61
EGA	0,7
Valor índice	1,014

Valores estandarizados en PD

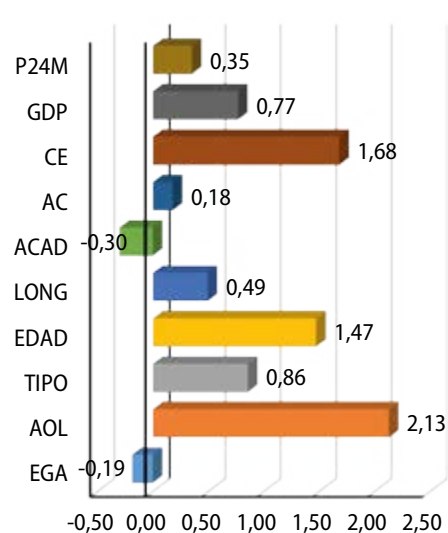

Genes de Interés		Prueba		Genes de Interés		Prueba		Genes de Interés		Prueba	
Calidad de Carne	Calpaína	Calpain_316	--	Consumo de alimento y uso de energía	Leptina	EXON2FB	★ -	Calidad de leche	Beta lactoglobulina	BetaLact	A B
		Calpain_4751	★ -			Leptin_A1457G	★ -		Beta caseína A/B	BCNAB	A A
		Calpain_530	★ -			Leptin_C963T	★ -		Kappa caseína	GNSC319 A/B	B B
	Calpastatina	WSUCAST	--			Leptin_T945M	★ -			GNSC355 A/E	A A
						LeptinA59V	★★ ★				

ROMOSINUANO 306-02

2^{do}. PUESTO EN PRUEBA DE DESEMPEÑO N° 6

Finca: La Feria

AGROSAVIA

Corporación colombiana de investigación agropecuaria



Genealogía

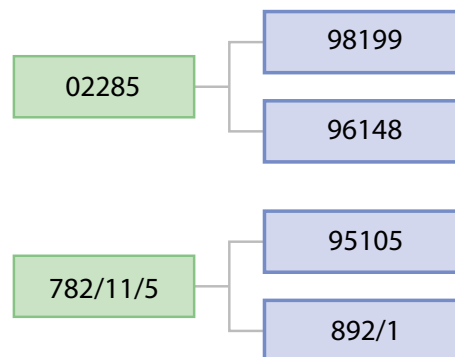

Valores genéticos (306-02)

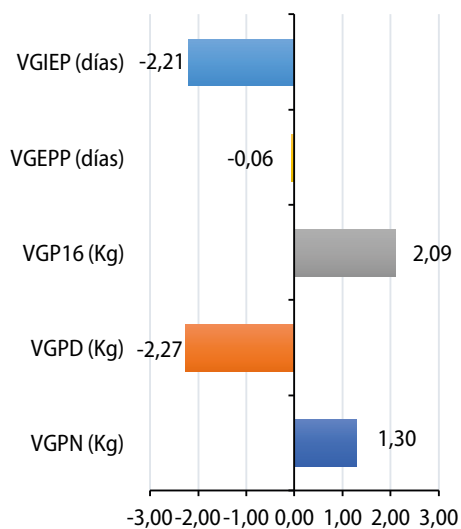

Desempeño en la prueba

P24M	352
GDP	705
CE	31
AC	126
ACAD	131
LONG	153
EDAD	28,3
TIPO	86
AOL	48
EGA	0,8
Valor índice	0,959

Valores estandarizados en PD

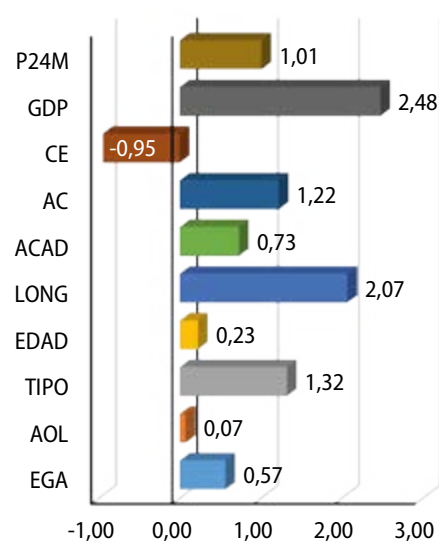

Genes de Interés		Prueba		Genes de Interés		Prueba		Genes de Interés		Prueba	
Calidad de Carne	Calpaína	Calpain_316	★★	Consumo de alimento y uso de energía	Leptina	EXON2FB	--	Calidad de leche	Beta lactoglobulina	BetaLact	A A
		Calpain_4751	★★			Leptin_A1457G	--		Beta caseína A/B	BCNAB	A A
		Calpain_530	★★			Leptin_C963T	--		Kappa caseína	GNSC319 A/B	B B
	Calpastatina	WSUCAST	★ -			Leptin_T945M	★★		GNSC355 A/E	A A	
						LeptinA59V	★★				

ROMOSINUANO 311-03

3er. PUESTO EN PRUEBA DE DESEMPEÑO N° 6

Finca: El Espejo

AGROSAVIA

Corporación colombiana de investigación agropecuaria



Genealogía

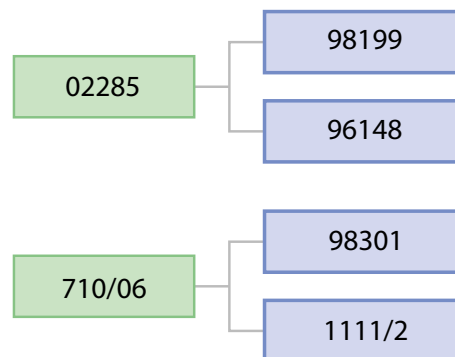

Valores genéticos (311-03)

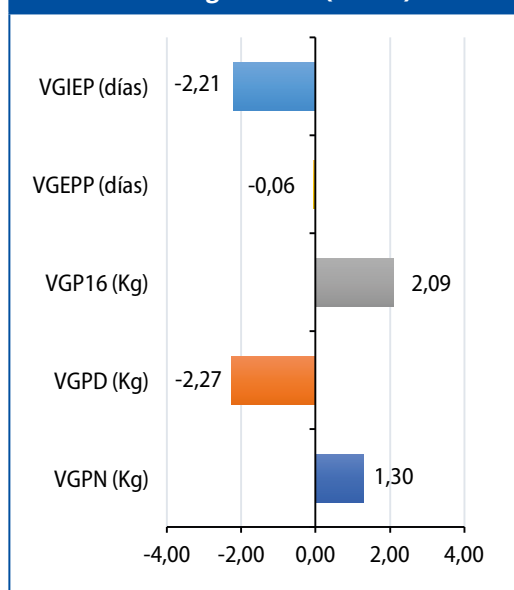

Desempeño en la prueba

P24M	326
GDP	683
CE	31
AC	122
ACAD	124
LONG	143
EDAD	27,2
TIPO	85
AOL	51
EGA	0,9
Valor índice	0,836

Valores estandarizados en PD

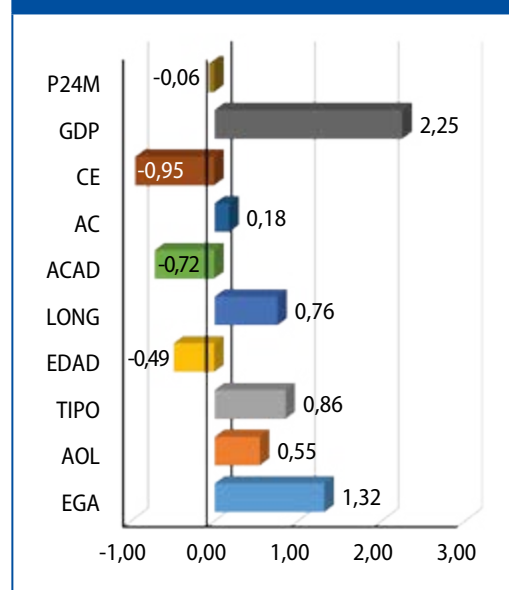

Genes de Interés		Prueba		Genes de Interés		Prueba		Genes de Interés		Prueba	
Calidad de Carne	Calpaína	Calpain_316	★ -	Consumo de alimento y uso de energía	Leptina	EXON2FB	★ -	Calidad de leche	Beta lactoglobulina	BetaLact	A B
		Calpain_4751	★ ★			Leptin_A1457G	★ ★		Beta caseína A/B	BCNAB	A A
		Calpain_530	★ ★			Leptin_C963T	★ ★		Kappa caseína	GNSC319 A/B	A A
	Calpastatina	WSUCAST	★ ★			Leptin_T945M	--			GNSC355 A/E	A A
					LeptinA59V	★ ★					

ROMOSINUANO 13001-6

4^{to}. PUESTO EN PRUEBA DE DESEMPEÑO N° 6

Finca: El Espejo

AGROSAVIA

Corporación colombiana de investigación agropecuaria



Genealogía

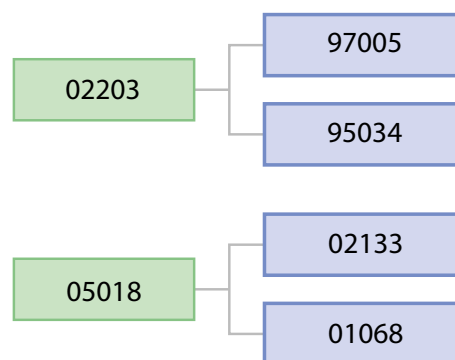

Valores genéticos (13001-6)

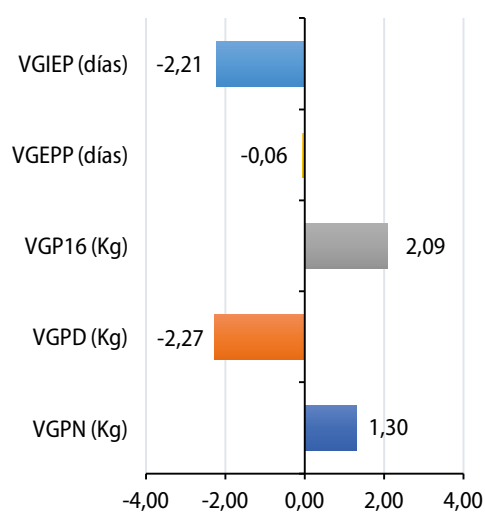

Desempeño en la prueba

P24M	347
GDP	379
CE	33
AC	116
ACAD	125
LONG	134
EDAD	27,7
TIPO	86
AOL	62
EGA	0,8
Valor índice	0,767

Valores estandarizados en PD

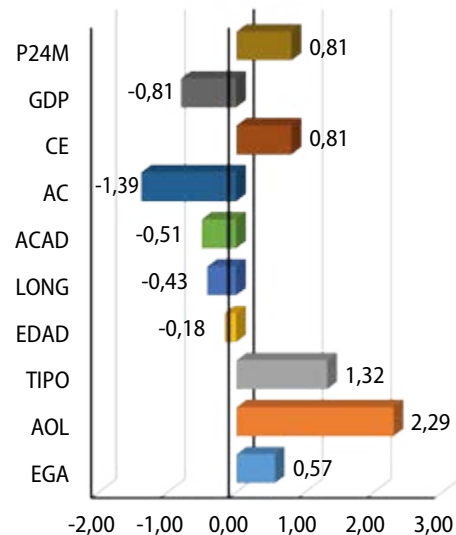

Genes de Interés		Prueba		Genes de Interés		Prueba		Genes de Interés		Prueba	
Calidad de Carne	Calpaína	Calpain_316	--	Consumo de alimento y uso de energía	Leptina	EXON2FB	★ -	Calidad de leche	Beta lactoglobulina	BetaLact	B B
		Calpain_4751	★ -			Leptin_A1457G	★ ★		Beta caseína A/B	BCNAB	A A
		Calpain_530	★ ★			Leptin_C963T	★ ★		Kappa caseína	GNSC319 A/B	A B
	Calpastatina	WSUCAST	--			Leptin_T945M	★ -			GNSC355 A/E	A A
						LeptinA59V	★ ★				

ROMOSINUANO 205-01

1er. PUESTO EN PRUEBA DE DESEMPEÑO N° 5

Finca: El Espejo

AGROSAVIA

Corporación colombiana de investigación agropecuaria



Genealogía

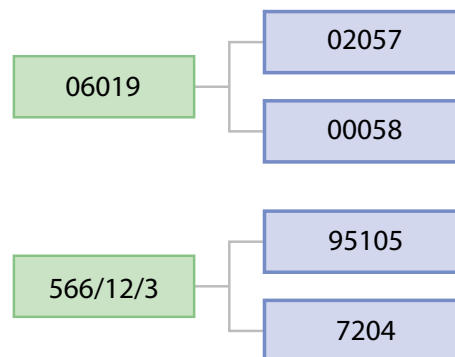

Valores genéticos (205-01)

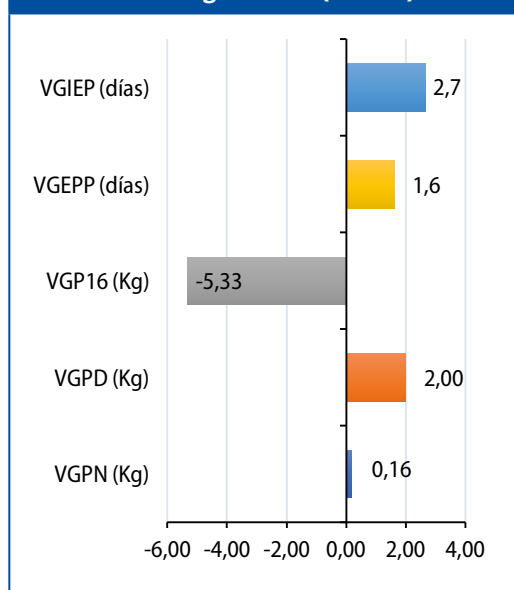

Desempeño en la prueba

P24M	466
GDP	589
CE	39
AC	135
ACAD	140
LONG	160
EDAD	28,3
TIPO	76
AOL	74
EGA	0,8
Valor índice	0,692

Valores estandarizados en PD

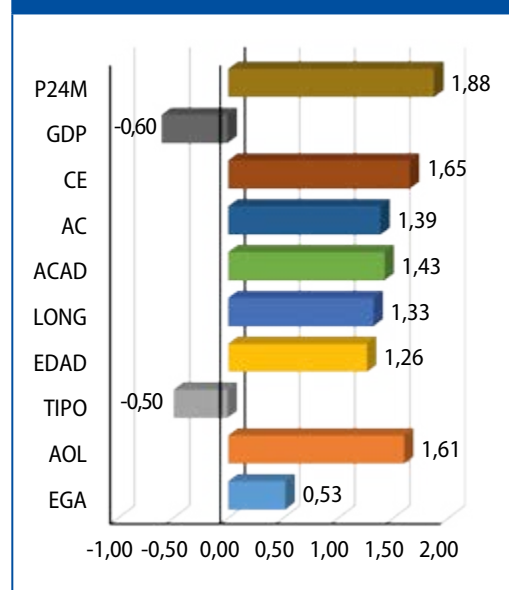

Genes de Interés		Prueba		Genes de Interés		Prueba		Genes de Interés		Prueba	
Calidad de Carne	Calpaína	Calpain_316	--	Consumo de alimento y uso de energía	Leptina	EXON2FB	--	Calidad de leche	Beta lactoglobulina	BetaLact	A B
		Calpain_4751	★ ★			Leptin_A1457G	★ ★		Beta caseína A/B	BCNAB	A A
		Calpain_530	★ ★			Leptin_C963T	★ ★		Kappa caseína	GNSC319 A/B	B B
	Calpastatina	WSUCAST	★ -			Leptin_T945M	★ ★			GNSC355 A/E	A A
						LeptinA59V	★ ★				

ROMOSINUANO 12041

2^{do}. PUESTO EN PRUEBA DE DESEMPEÑO N° 5

Finca: Turipaná

AGROSAVIA

Corporación colombiana de investigación agropecuaria



Genealogía

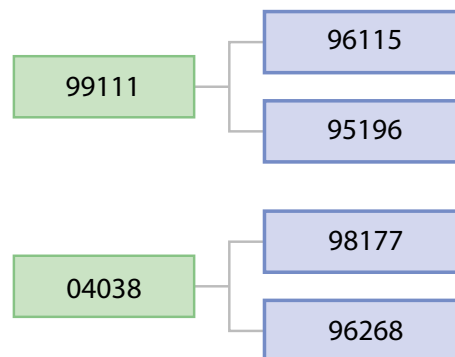

Valores genéticos (12041)

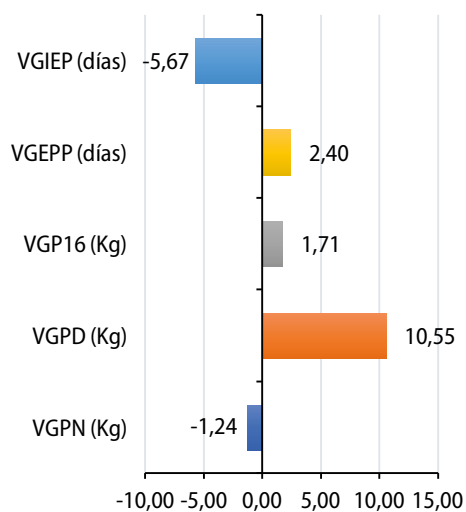

Desempeño en la prueba

P24M	391
GDP	752
CE	36
AC	130
ACAD	136
LONG	154
EDAD	26,6
TIPO	85
AOL	73
EGA	0,6
Valor índice	0,646

Valores estandarizados en PD

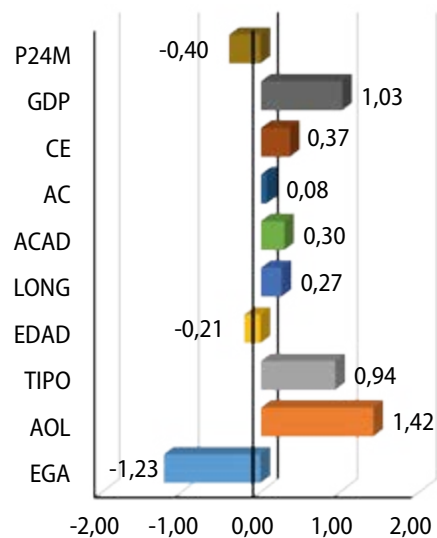

Genes de Interés		Prueba		Genes de Interés		Prueba		Genes de Interés		Prueba	
Calidad de Carne	Calpaína	Calpain_316	★ -	Apetito y uso de energía	Leptina	EXON2FB	--	Calidad de leche	Beta lactoglobulina	BetaLact	B B
		Calpain_4751	★ -	Crecimiento	PLAG1	HD1400007259	--		Beta caseína A/B	BCNAB	A A
		Calpain_530	★★	Adaptación	Slick coat	UMD3-39263696	--		Kappa caseína	GNSC319 A/B	B B
	Calpastatina	★★	UMD3-39339348			--	GNSC355 A/E		A A		

ROMOSINUANO 12035

3^{er}. PUESTO EN PRUEBA DE DESEMPEÑO N° 5

Finca: Turipaná

AGROSAVIA

Corporación colombiana de investigación agropecuaria



Genealogía

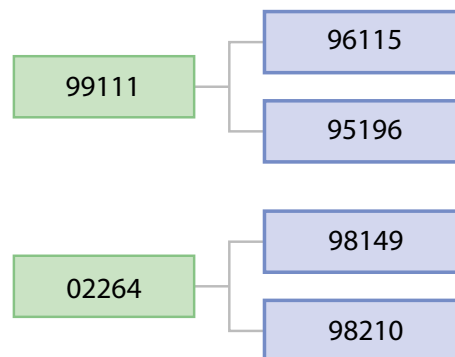

Valores genéticos (12035)

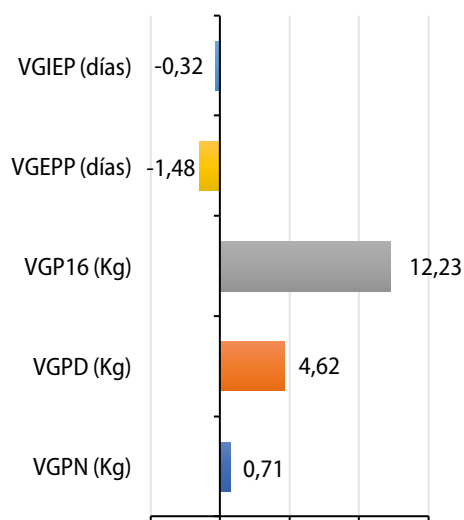

Desempeño en la prueba

P24M	426
GDP	720
CE	36
AC	132
ACAD	134
LONG	151
EDAD	26,7
TIPO	83
AOL	64
EGA	0,9
Valor índice	0,571

Valores estandarizados en PD

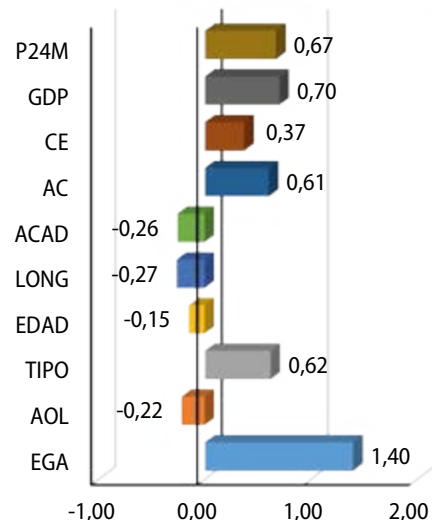

Genes de Interés		Prueba		Genes de Interés		Prueba		Genes de Interés		Prueba	
Calidad de Carne	Calpaína	Calpain_316	★★	Consumo de alimento y uso de energía	Leptina	EXON2FB	★★	Calidad de leche	Beta lactoglobulina	BetaLact	B B
		Calpain_4751	★★			Leptin_A1457G	★★		Beta caseína A/B	BCNAB	A A
		Calpain_530	★★			Leptin_C963T	★★		Kappa caseína	GNSC319 A/B	B B
	Calpastatina	★ -	Leptin_T945M			★ -	GNSC355 A/E			A A	
		WSUCAST	★ -			LeptinA59V	★★				

ROMOSINUANO 217-03

4^{to}. PUESTO EN PRUEBA DE DESEMPEÑO N° 5

Finca: El Espejo

AGROSAVIA

Corporación colombiana de investigación agropecuaria



Genealogía

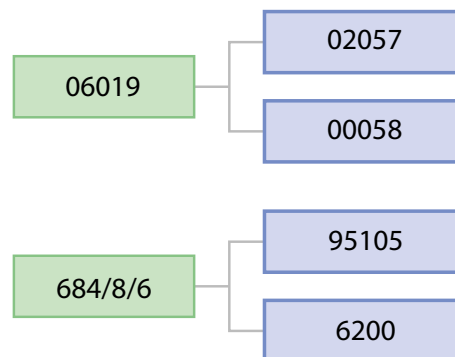

Valores genéticos (217-03)

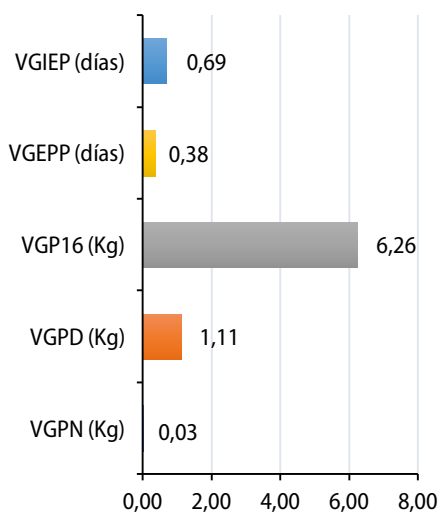

Desempeño en la prueba

P24M	431
GDP	537
CE	40
AC	130
ACAD	134
LONG	157
EDAD	26,5
TIPO	85
AOL	69
EGA	0,8
Valor índice	0,566

Valores estandarizados en PD

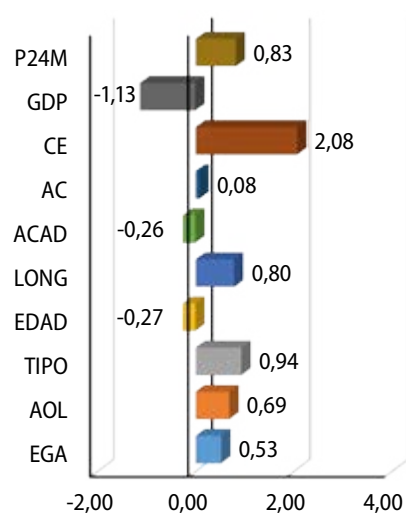

Genes de Interés		Prueba		Genes de Interés		Prueba		Genes de Interés		Prueba	
Calidad de Carne	Calpaina	Calpain_316	--	Consumo de alimento y uso de energía	Leptina	EXON2FB	★ ★	Calidad de leche	Beta lactoglobulina	BetaLact	A B
		Calpain_4751	★ -			Leptin_A1457G	★ ★		Beta caseína A/B	BCNAB	A A
		Calpain_530	★ ★			Leptin_C963T	★ ★		Kappa caseína	GNSC319 A/B	A A
	Calpastatina	WSUCAST	--			Leptin_T945M	★ ★			GNSC355 A/E	A A
						LeptinA59V	★ ★				

ROMOSINUANO 11077

1er. PUESTO EN PRUEBA DE DESEMPEÑO N° 4

Finca: Turipaná

AGROSAVIA

Corporación colombiana de investigación agropecuaria



Genealogía

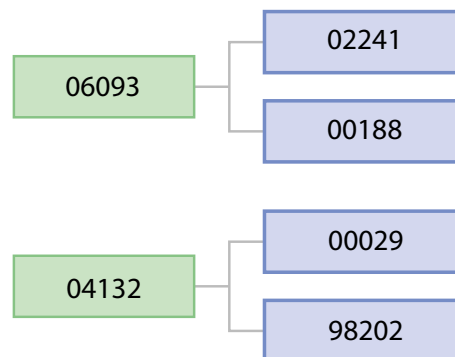

Valores genéticos (11077)

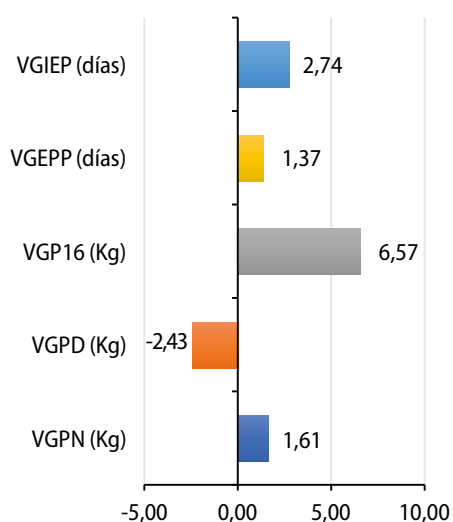

Desempeño en la prueba

P24M	429
GDP	725
CE	35,5
ACAD	135
LONG	152
EDAD	23,2
TIPO	96
AOL	52,2
EGA	3
Valor índice	1,021

Valores estandarizados en PD

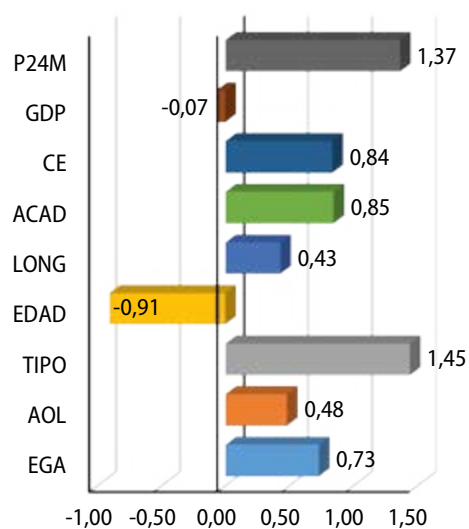

Genes de Interés		Prueba		Genes de Interés		Prueba		Genes de Interés		Prueba	
Calidad de Carne	Calpaina	Calpain_316	--	Consumo de alimento y uso de energía	Leptina	EXON2FB	★ -	Calidad de leche	Beta lactoglobulina	BetaLact	A B
		Calpain_4751	★★			Leptin_A1457G	★★		Beta caseína A/B	BCNAB	A A
		Calpain_530	★★			Leptin_C963T	★★		Kappa caseína	GNSC319 A/B	B B
	Calpastatina	WSUCAST	--			Leptin_T945M	★★			GNSC355 A/E	A A
						LeptinA59V	★★				

ROMOSINUANO 107-02

2^{do}. PUESTO EN PRUEBA DE DESEMPEÑO N° 4

Finca: El Espejo

AGROSAVIA

Corporación colombiana de investigación agropecuaria



Genealogía

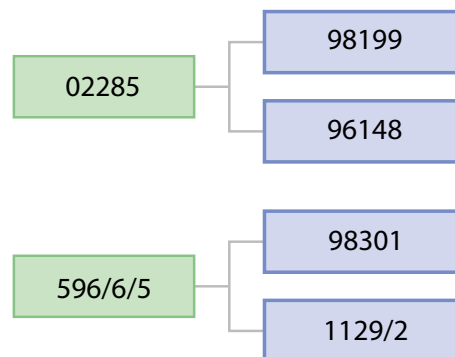

Valores genéticos (107-02)

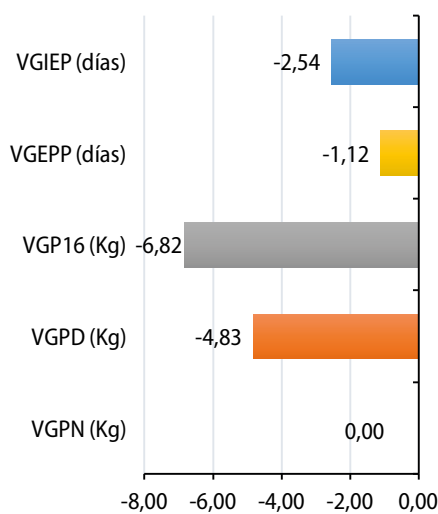

Desempeño en la prueba

P24M	382
GDP	992
CE	33
ACAD	138
LONG	153
EDAD	25,2
TIPO	86
AOL	61
EGA	3
Valor índice	0,773

Valores estandarizados en PD

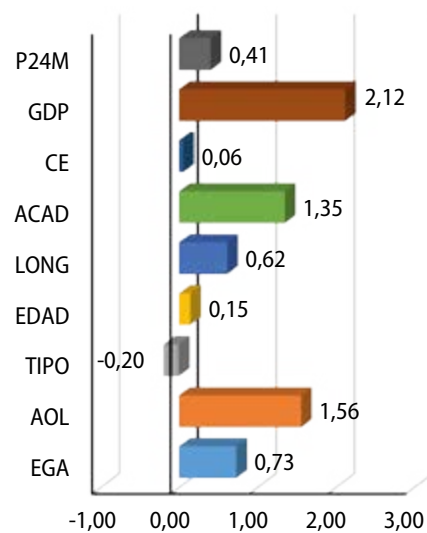

Genes de Interés		Prueba		Genes de Interés		Prueba		Genes de Interés		Prueba	
Calidad de Carne	Calpaina	Calpain_316	★ -	Consumo de alimento y uso de energía	Leptina	EXON2FB	★ -	Calidad de leche	Beta lactoglobulina	BetaLact	A B
		Calpain_4751	★ -			Leptin_A1457G	★★ ★		Beta caseína A/B	BCNAB	A A
		Calpain_530	★★ ★			Leptin_C963T	★★ ★		Kappa caseína	GNSC319 A/B	B B
	Calpastatina	WSUCAST	--			Leptin_T945M	★ -			GNSC355 A/E	A A
						LeptinA59V	★★ ★				

ROMOSINUANO 11003-16

3^{er}. PUESTO EN PRUEBA DE DESEMPEÑO N° 4

Finca: Nuevo mundo

AGROSAVIA

Corporación colombiana de investigación agropecuaria



Genealogía

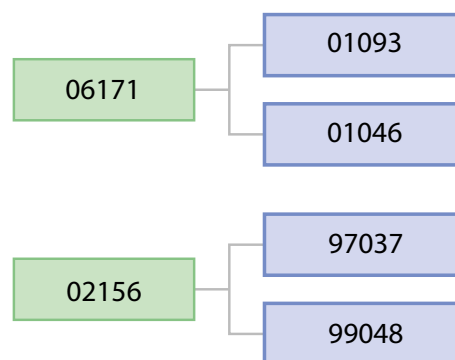

Valores genéticos (11003-16)

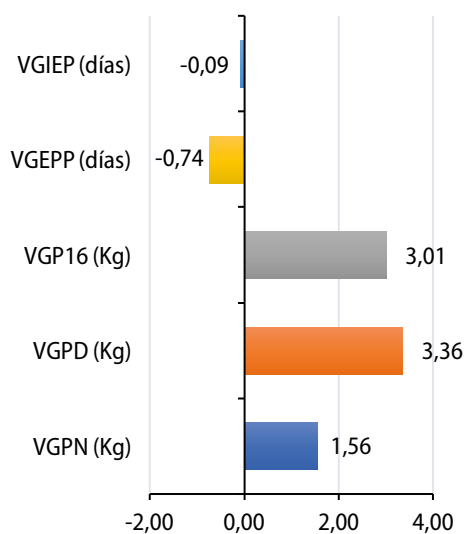

Desempeño en la prueba

P24M	402
GDP	917
CE	32
ACAD	135
LONG	152
EDAD	23,4
TIPO	89
AOL	46,8
EGA	3
Valor índice	0,706

Valores estandarizados en PD

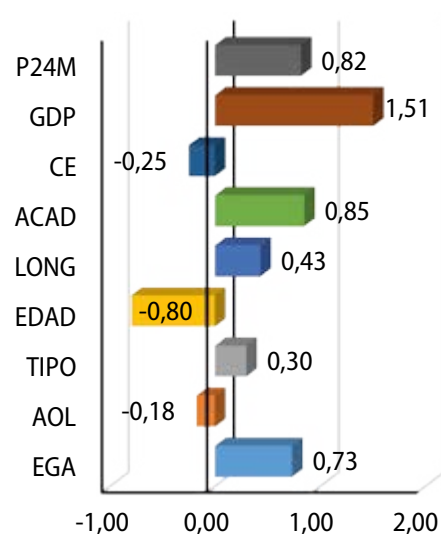

Genes de Interés		Prueba		Genes de Interés		Prueba		Genes de Interés		Prueba	
Calidad de Carne	Calpaina	Calpain_316	--	Consumo de alimento y uso de energía	Leptina	EXON2FB	--	Calidad de leche	Beta lactoglobulina	BetaLact	A A
		Calpain_4751	★ ★			Leptin_A1457G	★ -		Beta caseína A/B	BCNAB	A A
		Calpain_530	★ ★			Leptin_C963T	--		Kappa caseína	GNSC319 A/B	A B
	Calpastatina	WSUCAST	★ -			Leptin_T945M	★ ★		GNSC355 A/E	A A	
						LeptinA59V	★ ★				

ROMOSINUANO 11001-15

4^{to}. PUESTO EN PRUEBA DE DESEMPEÑO N° 4

Finca: La Feria

AGROSAVIA

Corporación colombiana de investigación agropecuaria



Genealogía

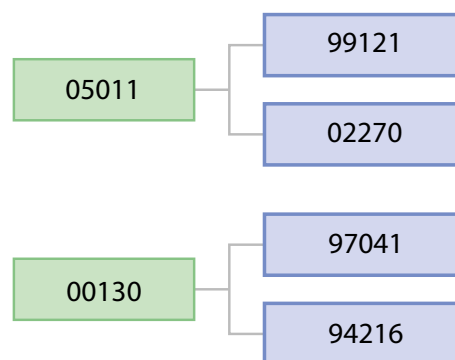

Valores genéticos (11001-15)

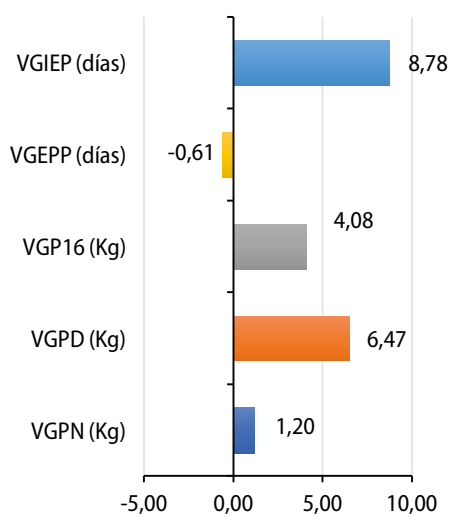

Desempeño en la prueba

P24M	390
GDP	783
CE	37
ACAD	129
LONG	154
EDAD	23,7
TIPO	93
AOL	45,8
EGA	2,3
Valor índice	0,658

Valores estandarizados en PD

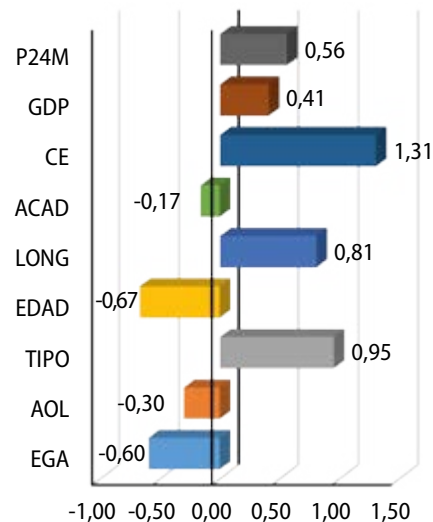

Genes de Interés		Prueba		Genes de Interés		Prueba		Genes de Interés		Prueba	
Calidad de Carne	Calpaina	Calpain_316	--	Consumo de alimento y uso de energía	Leptina	EXON2FB	★ -	Calidad de leche	Beta lactoglobulina	BetaLact	A B
		Calpain_4751	★ ★			Leptin_A1457G	★ -		Beta caseína A/B	BCNAB	A A
		Calpain_530	★ ★			Leptin_C963T	★ -		Kappa caseína	GNSC319 A/B	A A
	Calpastatina	WSUCAST	★ -			Leptin_T945M	--			GNSC355 A/E	A A
					LeptinA59V	★ ★					

ROMOSINUANO 10045

1er. PUESTO EN PRUEBA DE DESEMPEÑO N° 3

Finca: La Feria

AGROSAVIA

Corporación colombiana de investigación agropecuaria



Genealogía

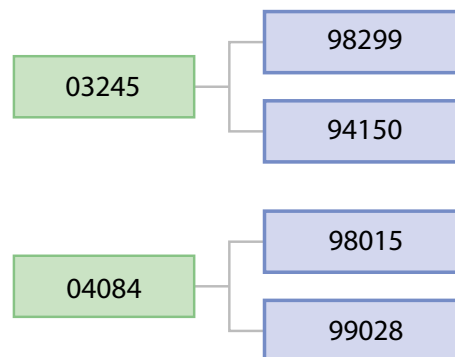

Valores genéticos (10045)

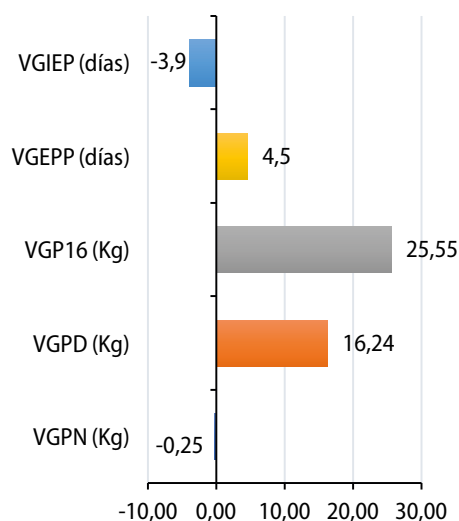

Desempeño en la prueba

P24M	387
GDP	784
CE	35,5
AC	134
ACAD	141
LONG	161
EDAD	28,9
TIPO	86
AOL	56,6
EGA	6
Valor índice	1,008

Valores estandarizados en PD

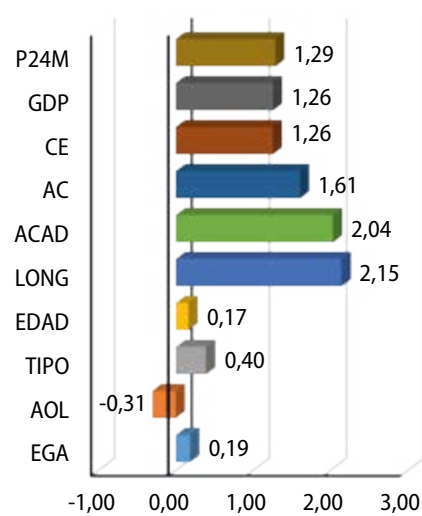

Genes de Interés		Prueba		Genes de Interés		Prueba		Genes de Interés		Prueba	
Calidad de Carne	Calpaína	Calpain_316	★ -	Apetito y uso de energía	Leptina	EXON2FB	★ -	Calidad de leche	Beta lactoglobulina	BetaLact	A B
		Calpain_4751	★★	Crecimiento	PLAG1	HD1400007259	★★		Beta caseína A/B	BCNAB	A A
		Calpain_530	★★	Adaptación	Slick coat	UMD3-39263696	★★		Kappa caseína	GNSC319 A/B	A B
	Calpastatina	WSUCAST	★★			UMD3-39339348	★★			GNSC355 A/E	A A

ROMOSINUANO 10013

2^{do}. PUESTO EN PRUEBA DE DESEMPEÑO N° 3

Finca: Turipaná

AGROSAVIA

Corporación colombiana de investigación agropecuaria



Genealogía

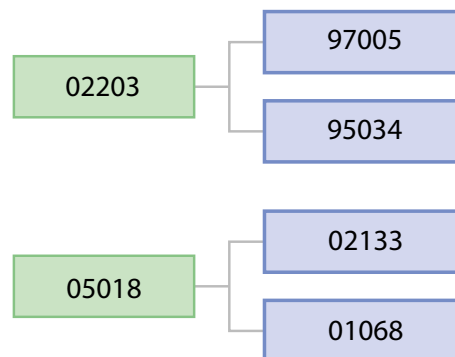

Valores genéticos (10013)

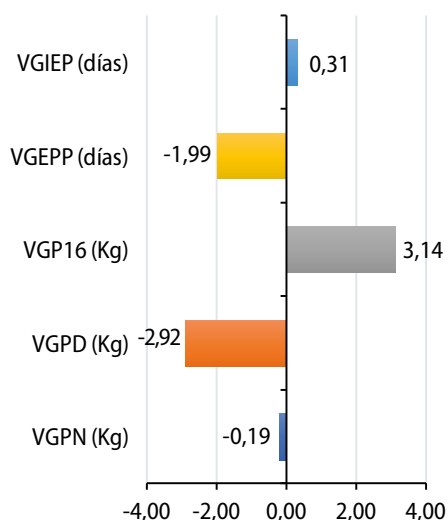

Desempeño en la prueba

P24M	373,7
GDP	846,5
CE	34
AC	126
ACAD	131
LONG	143
EDAD	28,9
TIPO	88
AOL	64,9
EGA	4,3
Valor índice	0,758

Valores estandarizados en PD

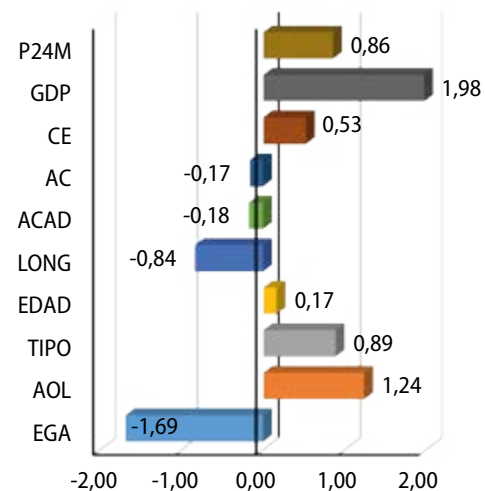

Genes de Interés		Prueba		Genes de Interés		Prueba		Genes de Interés		Prueba	
Calidad de Carne	Calpaina	Calpain_316	--	Consumo de alimento y uso de energía	Leptina	EXON2FB	★ -	Calidad de leche	Beta lactoglobulina	BetaLact	A A
		Calpain_4751	★ -			Leptin_A1457G	★ -		Beta caseína A/B	BCNAB	A A
		Calpain_530	★★ ★			Leptin_C963T	★ -		Kappa caseína	GNSC319 A/B	B B
	Calpastatina	WSUCAST	★ -			Leptin_T945M	★ -		GNSC355 A/E	A A	
					LeptinA59V	★★ ★					

ROMOSINUANO 007-02

3^{er}. PUESTO EN PRUEBA DE DESEMPEÑO N° 3

Finca: El Espejo

AGROSAVIA

Corporación colombiana de investigación agropecuaria



Genealogía

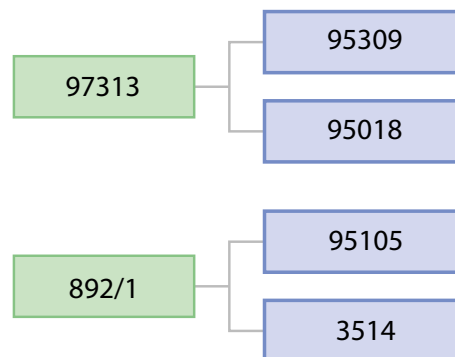

Valores genéticos (007-02)

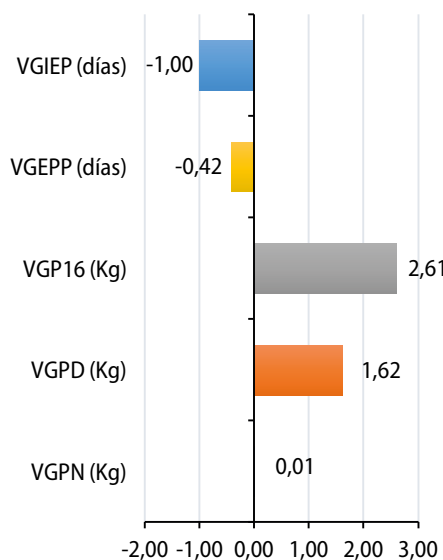

Desempeño en la prueba

P24M	388
GDP	656
CE	34,5
AC	131
ACAD	136
LONG	154
EDAD	29,1
TIPO	86
AOL	64,1
EGA	6
Valor índice	0,645

Valores estandarizados en PD

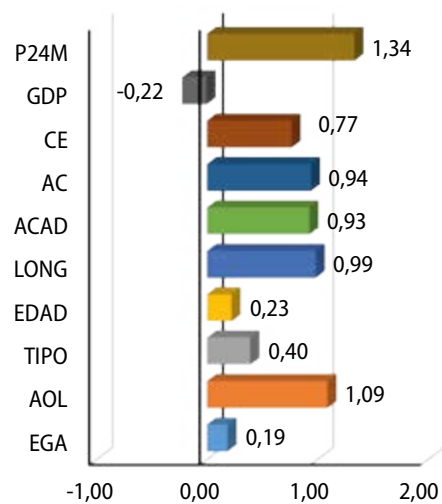

Genes de Interés		Prueba		Genes de Interés		Prueba		Genes de Interés		Prueba	
Calidad de Carne	Calpaina	Calpain_316	--	Consumo de alimento y uso de energía	Leptina	EXON2FB	★ -	Calidad de leche	Beta lactoglobulina	BetaLact	A B
		Calpain_4751	★★ ★			Leptin_A1457G	★★ ★		Beta caseína A/B	BCNAB	A A
		Calpain_530	★★ ★			Leptin_C963T	★★ ★		Kappa caseína	GNSC319 A/B	B B
	Calpastatina	WSUCAST	★ -			Leptin_T945M	★ -			GNSC355 A/E	A A
					LeptinA59V	★★ ★					

ROMOSINUANO 10041

4^{to}. PUESTO EN PRUEBA DE DESEMPEÑO N° 3

Finca: La Feria

AGROSAVIA

Corporación colombiana de investigación agropecuaria



Genealogía

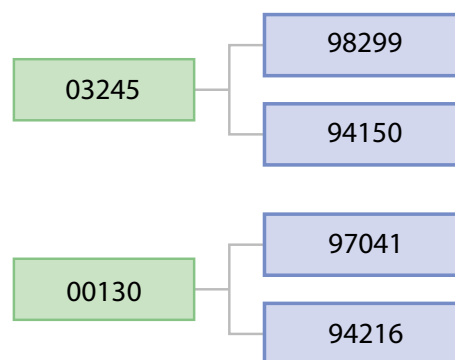

Valores genéticos (10041)

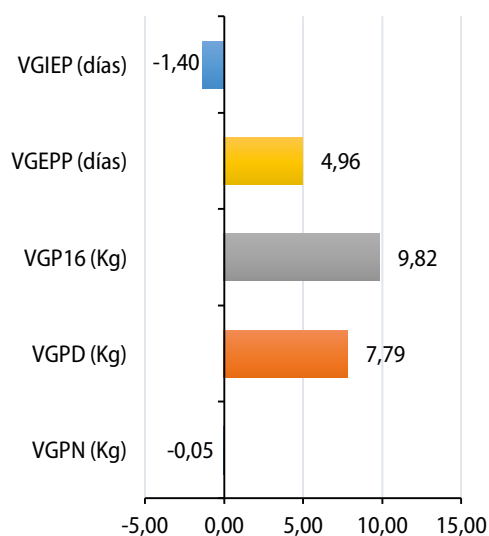

Desempeño en la prueba

P24M	344
GDP	747
CE	34
AC	129
ACAD	133
LONG	145
EDAD	29,2
TIPO	87
AOL	67,1
EGA	6,7
Valor índice	0,586

Valores estandarizados en PD

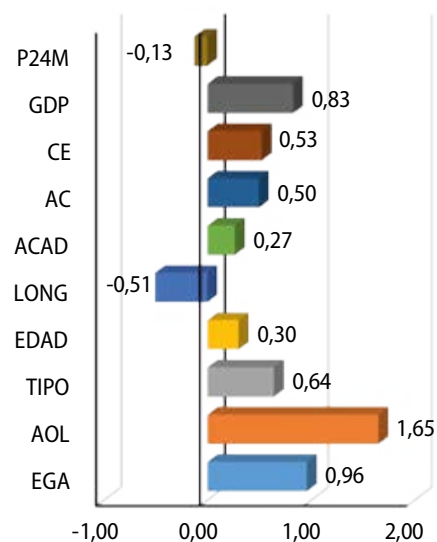

Genes de Interés		Prueba		Genes de Interés		Prueba		Genes de Interés		Prueba	
Calidad de Carne	Calpaina	Calpain_316	★ -	Consumo de alimento y uso de energía	Leptina	EXON2FB	--	Calidad de leche	Beta lactoglobulina	BetaLact	B B
		Calpain_4751	★★			Leptin_A1457G	--		Beta caseína A/B	BCNAB	A A
		Calpain_530	★★			Leptin_C963T	--		Kappa caseína	GNSC319 A/B	A B
	Calpastatina	WSUCAST	★★			Leptin_T945M	--			GNSC355 A/E	A A
					LeptinA59V	★★					

ROMOSINUANO 900-01

1er. PUESTO EN PRUEBA DE DESEMPEÑO N° 2

Finca: El Espejo

AGROSAVIA

Corporación colombiana de investigación agropecuaria



Genealogía

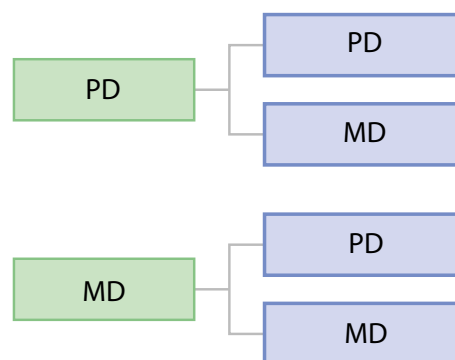

Valores genéticos (900-01)

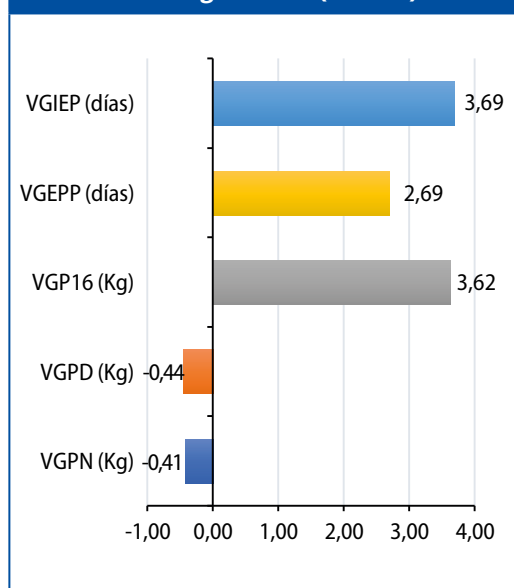

Desempeño en la prueba

P24M	407,9
GDP	966,2
DIFE	200
CE	33
AC	130
ACAD	138
LONG	107
LGR	52
EDAD	29,57
TIPO	86
AOL	45,4
EGA	0,4
Valor índice	2,043

Valores estandarizados en PD

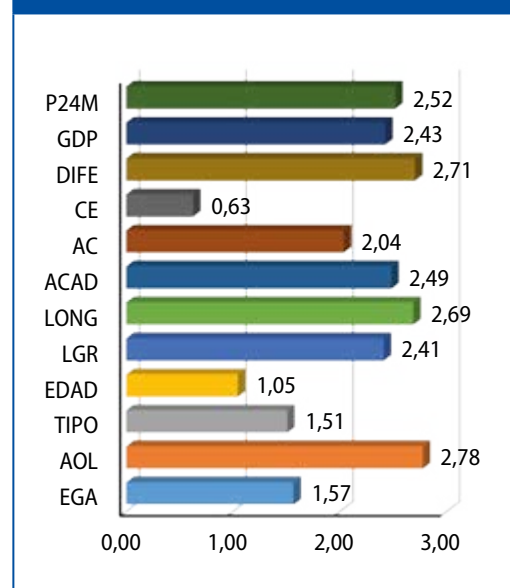

Genes de Interés		Prueba		Genes de Interés		Prueba		Genes de Interés		Prueba	
Calidad de Carne	Calpaina	Calpain_316	--	Consumo de alimento y uso de energía	Leptina	EXON2FB	★★	Calidad de leche	Beta lactoglobulina	BetaLact	A A
		Calpain_4751	★ -			Leptin_A1457G	★★		Beta caseína A/B	BCNAB	A A
		Calpain_530	★ -			Leptin_C963T	★★		Kappa caseína	GNSC319 A/B	A A
	Calpastatina	WSUCAST	--			Leptin_T945M	★ -			GNSC355 A/E	A A
					LeptinA59V	★★					

ROMOSINUANO 09-103

2^{do}. PUESTO EN PRUEBA DE DESEMPEÑO N° 2

Finca: Turipaná

AGROSAVIA

Corporación colombiana de investigación agropecuaria



Genealogía

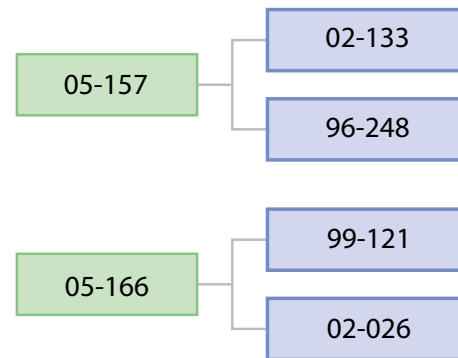

Valores genéticos (09-103)

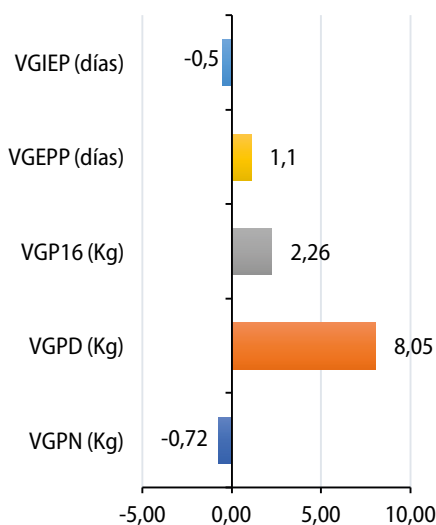

Desempeño en la prueba

P24M	291,5
GDP	655,9
DIFE	122
CE	35
AC	124
ACAD	128
LONG	96
LGR	46
EDAD	29,33
TIPO	87
AOL	37,02
EGA	0,3
Valor índice	0,666

Valores estandarizados en PD

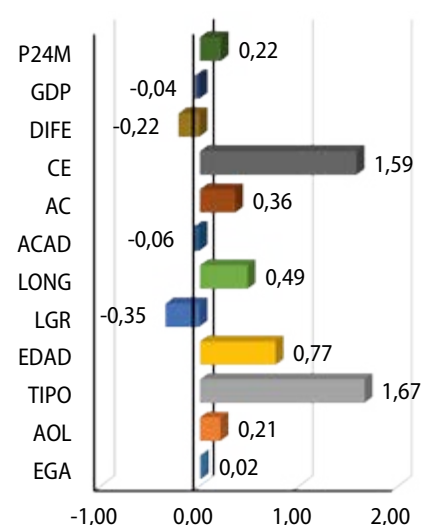

Genes de Interés		Prueba		Genes de Interés		Prueba		Genes de Interés		Prueba	
Calidad de Carne	Calpaina	Calpain_316	--	Consumo de alimento y uso de energía	Leptina	EXON2FB	★ -	Calidad de leche	Beta lactoglobulina	BetaLact	B B
		Calpain_4751	★★			Leptin_A1457G	★ -		Beta caseína A/B	BCNAB	A A
		Calpain_530	★★			Leptin_C963T	★ -		Kappa caseína	GNSC319 A/B	A B
	Calpastatina	WSUCAST	★ -			Leptin_T945M	★ -			GNSC355 A/E	A A
				LeptinA59V	★★						

ROMOSINUANO 09207

3^{er}. PUESTO EN PRUEBA DE DESEMPEÑO N° 2

Finca: Turipaná

AGROSAVIA

Corporación colombiana de investigación agropecuaria



Genealogía

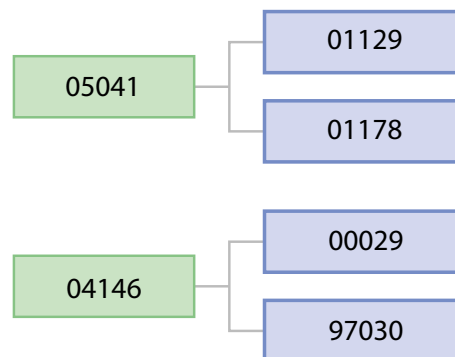

Valores genéticos (09207)

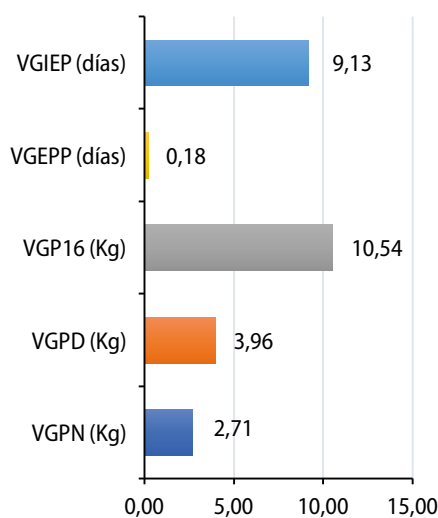

Desempeño en la prueba

P24M	293,5
GDP	602,2
DIFE	112
CE	33
AC	125
ACAD	129
LONG	96
LGR	48
EDAD	27,83
TIPO	84
AOL	37,57
EGA	0,35
Valor índice	0,612

Valores estandarizados en PD

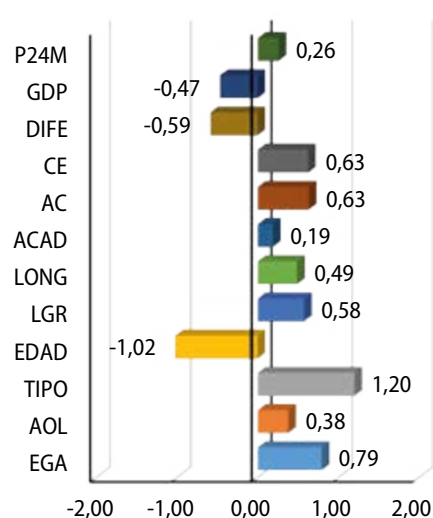

Genes de Interés		Prueba		Genes de Interés		Prueba		Genes de Interés		Prueba	
Calidad de Carne	Calpaina	Calpain_316	--	Consumo de alimento y uso de energía	Leptina	EXON2FB	★ -	Calidad de leche	Beta lactoglobulina	BetaLact	B B
		Calpain_4751	★ -			Leptin_A1457G	★ -		Beta caseína A/B	BCNAB	A A
		Calpain_530	★★			Leptin_C963T	★ -		Kappa caseína	GNSC319 A/B	A B
	Calpastatina	WSUCAST	★★			Leptin_T945M	--			GNSC355 A/E	A A
					LeptinA59V	★★					

ROMOSINUANO 09199

4^{to}. PUESTO EN PRUEBA DE DESEMPEÑO N° 2

Finca: Turipaná

AGROSAVIA

Corporación colombiana de investigación agropecuaria



Genealogía

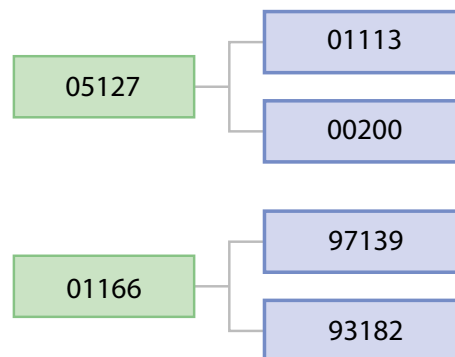

Valores genéticos (09199)

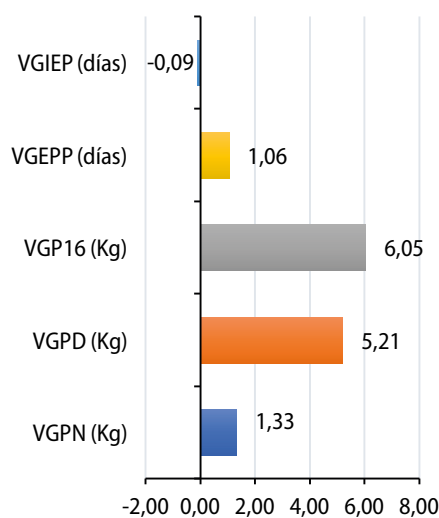

Desempeño en la prueba

P24M	269,1
GDP	801,1
DIFE	149
CE	32
AC	120
ACAD	128
LONG	94
LGR	48
EDAD	27,97
TIPO	82
AOL	34,05
EGA	0,3
Valor índice	0,428

Valores estandarizados en PD

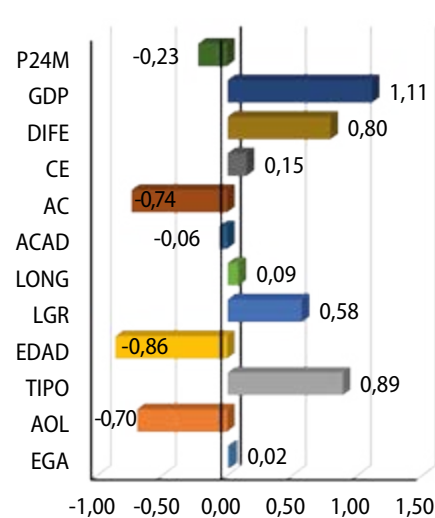

Genes de Interés		Prueba		Genes de Interés		Prueba		Genes de Interés		Prueba	
Calidad de Carne	Calpaina	Calpain_316	--	Consumo de alimento y uso de energía	Leptina	EXON2FB	★★	Calidad de leche	Beta lactoglobulina	BetaLact	B B
		Calpain_4751	★★			Leptin_A1457G	★★		Beta caseína A/B	BCNAB	A A
		Calpain_530	★★			Leptin_C963T	★★		Kappa caseína	GNSC319 A/B	A B
	Calpastatina	WSUCAST	--			Leptin_T945M	★ -			GNSC355 A/E	A A
					LeptinA59V	★★					

ROMOSINUANO 08-84

1er. PUESTO EN PRUEBA DE DESEMPEÑO N° 1

Finca: Humareda

AGROSAVIA

Corporación colombiana de investigación agropecuaria



Genealogía

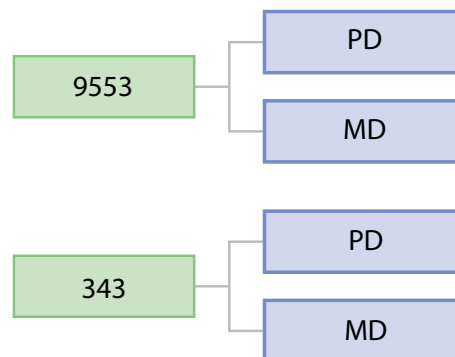

Valores genéticos (08-84)

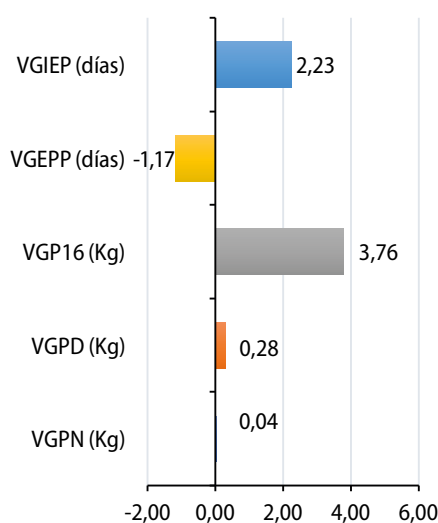

Desempeño en la prueba

P24M	279,4
GDP	711,7
DIFE	158
CE	33
AC	108
ACAD	110
LONG	105
LGR	36
EDAD	20,7
EFIC	0,8
AOL	36
EGA	3
Valor índice	1,171

Valores estandarizados en PD

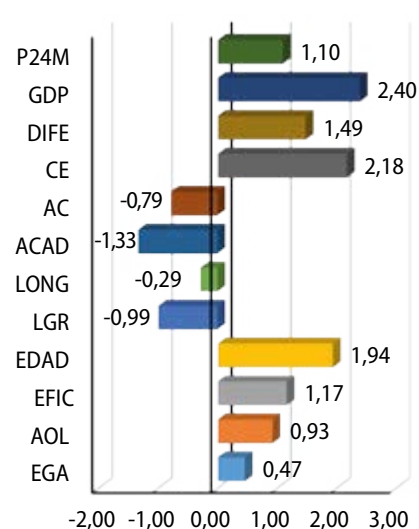

Genes de Interés		Prueba		Genes de Interés		Prueba		Genes de Interés		Prueba	
Calidad de Carne	Calpaina	Calpain_316	--	Consumo de alimento y uso de energía	Leptina	EXON2FB	★ -	Calidad de leche	Beta lactoglobulina	BetaLact	A A
		Calpain_4751	★★			Leptin_A1457G	★ -		Beta caseína A/B	BCNAB	A A
		Calpain_530	★★			Leptin_C963T	★ -		Kappa caseína	GNSC319 A/B	A B
	Calpastatina	WSUCAST	★★			Leptin_T945M	--		GNSC355 A/E	A A	
						LeptinA59V	★ -				

ROMOSINUANO 309-98

2^{do}. PUESTO EN PRUEBA DE DESEMPEÑO N° 1

Finca: Galmar

AGROSAVIA

Corporación colombiana de investigación agropecuaria



Genealogía

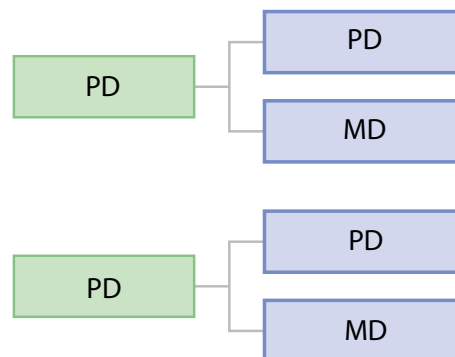

Valores genéticos (309-98)

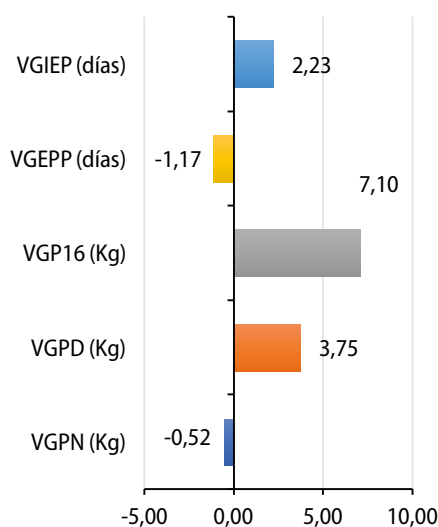

Desempeño en la prueba

P24M	314,6
GDP	509,3
DIFE	109
CE	29
AC	114
ACAD	119
LONG	115
LGR	43
EDAD	18,7
EFIC	0,5
AOL	31
EGA	3
Valor índice	0,855

Valores estandarizados en PD

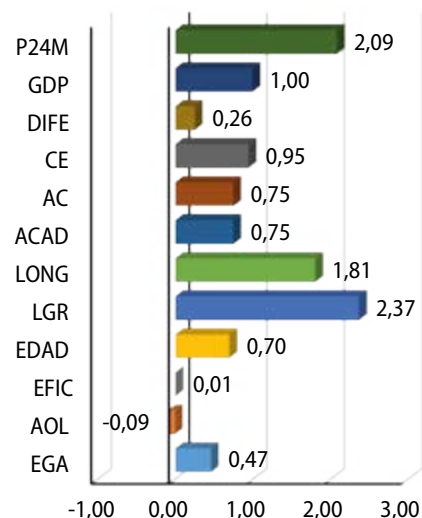

Genes de Interés		Prueba		Genes de Interés		Prueba		Genes de Interés		Prueba	
Calidad de Carne	Calpaína	Calpain_316	--	Consumo de alimento y uso de energía	Leptina	EXON2FB	--	Calidad de leche	Beta lactoglobulina	BetaLact	B B
		Calpain_4751	★ -			Leptin_A1457G	--		Beta caseína A/B	BCNAB	A A
		Calpain_530	★★			Leptin_C963T	--		Kappa caseína	GNSC319 A/B	B B
	Calpastatina	WSUCAST	★★			Leptin_T945M	★ -			GNSC355 A/E	A A
						LeptinA59V	★★				

ROMOSINUANO 08179

3^{er}. PUESTO EN PRUEBA DE DESEMPEÑO N° 1

Finca: Turipaná

AGROSAVIA

Corporación colombiana de investigación agropecuaria



Genealogía

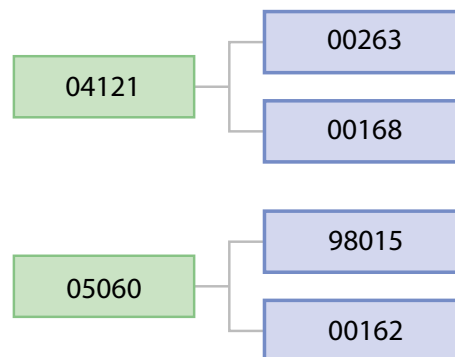

Valores genéticos (08179)

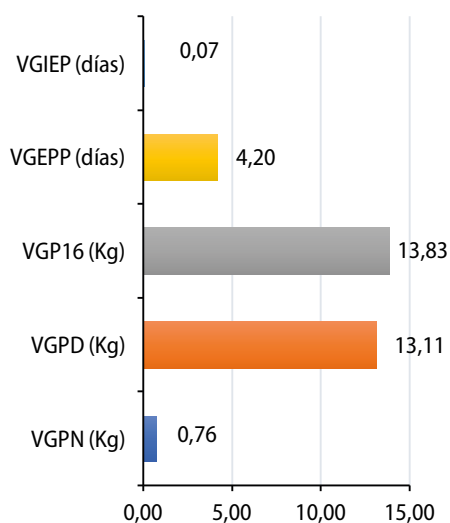

Desempeño en la prueba

P24M	275,0
GDP	490,7
DIFE	105
CE	28
AC	109
ACAD	111
LONG	104
LGR	39
EDAD	19,07
EFIC	0,37
AOL	33,9
EGA	3
Valor índice	0,339

Valores estandarizados en PD

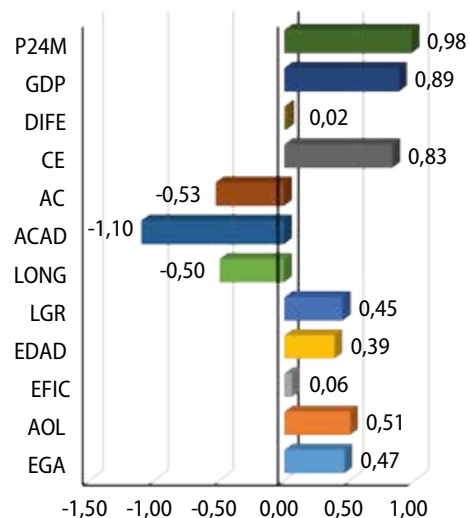

Genes de Interés		Prueba		Genes de Interés		Prueba		Genes de Interés		Prueba	
Calidad de Carne	Calpaína	Calpain_316	--	Apetito y uso de energía	Leptina	EXON2FB	★ -	Calidad de leche	Beta lactoglobulina	BetaLact	A B
		Calpain_4751	★ -	Crecimiento	PLAG1	HD1400007259	★★		Beta caseína A/B	BCNAB	A A
		Calpain_530	★ -	Adaptación	Slick coat	UMD3-39263696	★★		Kappa caseína	GNSC319 A/B	A B
	Calpastatina	WSUCAST	--			UMD3-39339348	★★			GNSC355 A/E	A A

BLANCO OREJINEGRO 17809

3^{er}. PUESTO EN PRUEBA DE DESEMPEÑO N°10

Finca: Agrosavia CI El Nus Banco Germoplasma

AGROSAVIA

Corporación colombiana de investigación agropecuaria

Genealogía

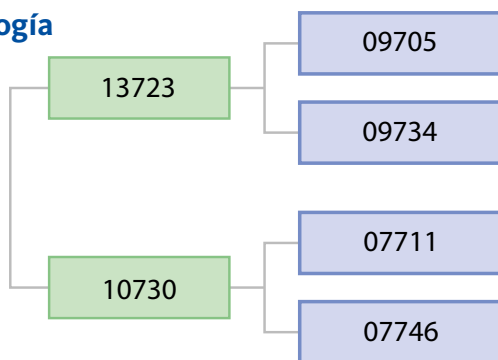

Valores genéticos (17809)

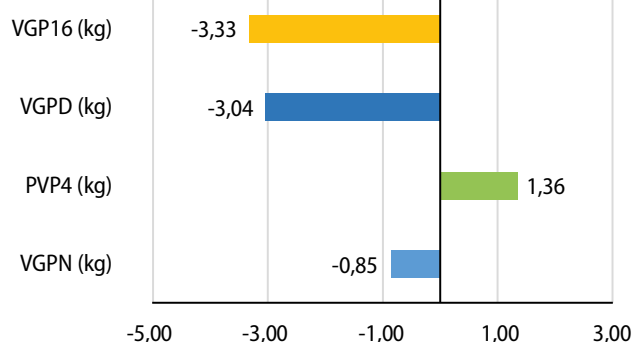

Valores estandarizados en PD

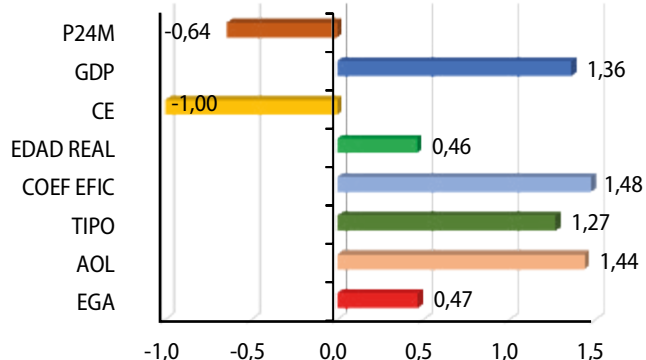

Desempeño en la prueba

P24M	310
GDP	768
CE	33,4
AC	118
ACAD	129
LONG	151
EDAD	30,7
TIPO	90
AOL	66
EGA	3,00
Valor índice	0,53

Genes de Interés

Prueba

Genes de Interés	Prueba		
Calidad de Carne	Calpain_316	- -	
	Calpain_4751	★ -	
	Calpain_530	★★	
Consumo de alimento y uso de energía	Leptina	Exon2FB	- -
Ganancia de peso y desarrollo corporal	PLAG1	HD1400007259	- -
Calidad de leche	Beta lactoglobulina	BetaLact	A A
	Beta caseína A/B	BCNAB	A A
	Kappa caseína	GNSC319 A/B	A B
		GNSC355 A/E	A A

BLANCO OREJINEGRO 388-17

4^{to}. PUESTO EN PRUEBA DE DESEMPEÑO N°10

Finca: Lontanaza

AGROSAVIA

Corporación colombiana de investigación agropecuaria

Genealogía

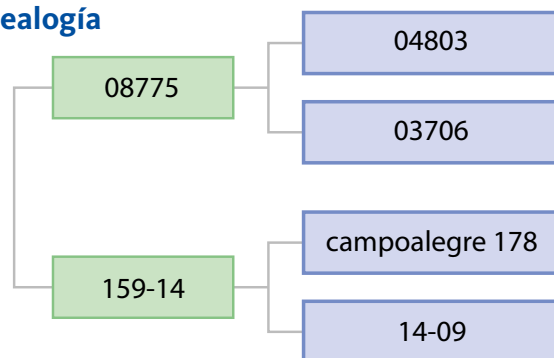

Valores genéticos (388-17)

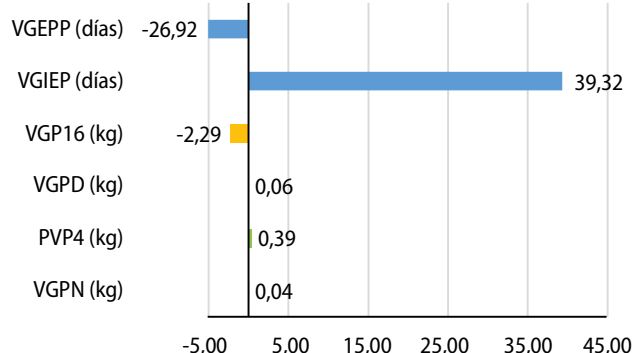

Valores estandarizados en PD

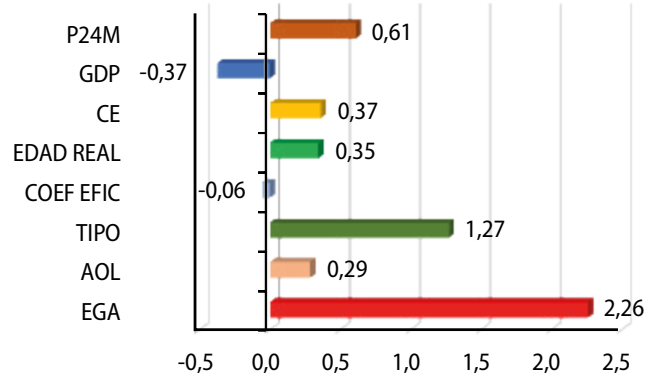

Desempeño en la prueba

P24M	386
GDP	641
CE	36,8
AC	122
ACAD	133
LONG	157
EDAD	30,5
TIPO	90
AOL	59
EGA	4,50
Valor índice	0,46

Genes de Interés

Prueba

Genes de Interés	Prueba		
Calidad de Carne	Calpain_316	- -	
	Calpain_4751	★ -	
	Calpain_530	- -	
Consumo de alimento y uso de energía	Leptina	Exon2FB	★ -
Ganancia de peso y desarrollo corporal	PLAG1	HD1400007259	- -
Calidad de leche	Beta lactoglobulina	BetaLact	A A
	Beta caseína A/B	BCNAB	A A
	Kappa caseína	GNSC319 A/B	A B
		GNSC355 A/E	A A

BLANCO OREJINEGRO 16143

1er. PUESTO EN PRUEBA DE DESEMPEÑO N°9

Finca: Agrosavia CI El Nus PMG

AGROSAVIA

Corporación colombiana de investigación agropecuaria

Genealogía

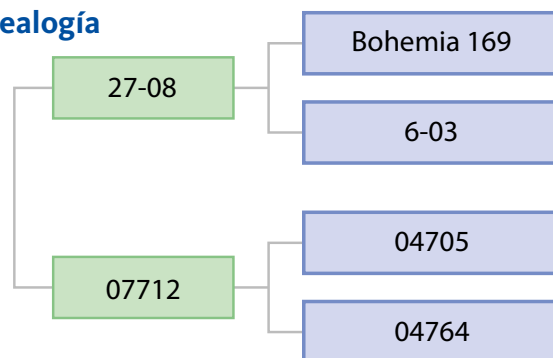

Valores genéticos (16143)

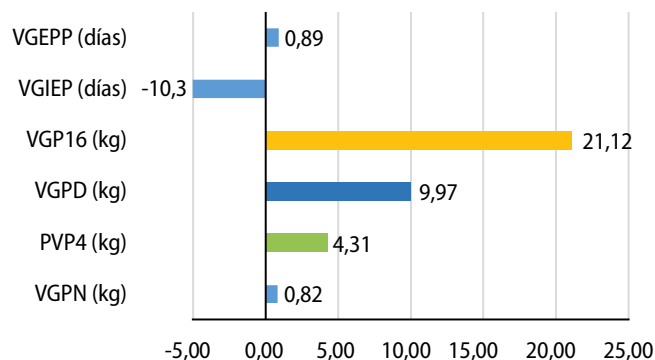

Valores estandarizados en PD

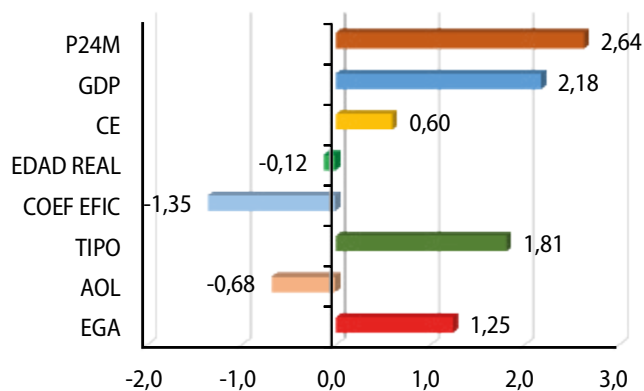

Desempeño en la prueba

P24M	404
GDP	681
CE	32
AC	126
ACAD	137
LONG	104
EDAD	26,2
TIPO	93
AOL	42
EGA	2,30
Valor índice	1,15

Genes de Interés

Prueba

Genes de Interés	Prueba		
Calidad de Carne	Calpain_316	- -	
	Calpain_4751	★ ★	
	Calpain_530	★ ★	
Consumo de alimento y uso de energía	Leptina	Exon2FB	★ -
Ganancia de peso y desarrollo corporal	PLAG1	HD1400007259	★ ★
Calidad de leche	Beta lactoglobulina	BetaLact	B B
	Beta caseína A/B	BCNAB	A A
	Kappa caseína	GNSC319 A/B	B B
		GNSC355 A/E	A A

BLANCO OREJINEGRO 16609

3^{er}. PUESTO EN PRUEBA DE DESEMPEÑO N°9

Finca: Agrosavia CI El Nus PMG

AGROSAVIA

Corporación colombiana de investigación agropecuaria

Genealogía

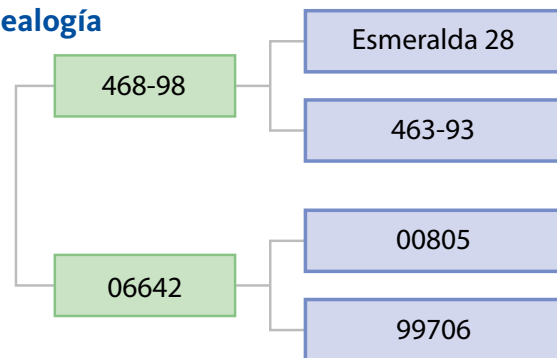

Valores genéticos (16609)

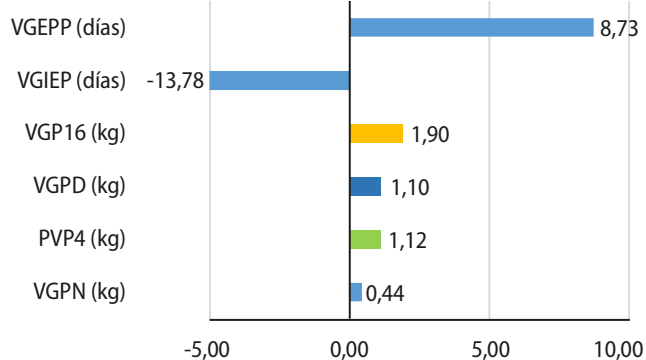

Valores estandarizados en PD

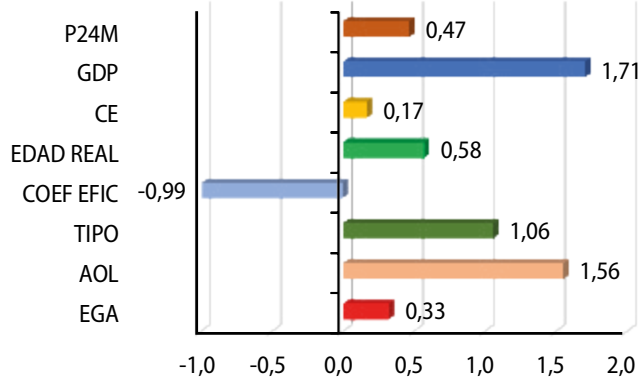

Desempeño en la prueba

P24M	342
GDP	645
CE	30,5
AC	121
ACAD	133
LONG	105
EDAD	28,1
TIPO	88
AOL	56
EGA	1,90
Valor índice	0,79

Genes de Interés

Prueba

Genes de Interés	Prueba		
Calidad de Carne	Calpain_316	- -	
	Calpain_4751	★ ★	
	Calpain_530	★ ★	
Consumo de alimento y uso de energía	Leptina	Exon2FB	★ -
Ganancia de peso y desarrollo corporal	PLAG1	HD1400007259	★ ★
Calidad de leche	Beta lactoglobulina	BetaLact	B B
	Beta caseína A/B	BCNAB	A A
	Kappa caseína	GNSC319 A/B	B B
		GNSC355 A/E	A A

BLANCO OREJINEGRO 15729

2^{do}. PUESTO EN PRUEBA DE DESEMPEÑO N° 8

Finca: El Nus

AGROSAVIA

Corporación colombiana de investigación agropecuaria

Genealogía

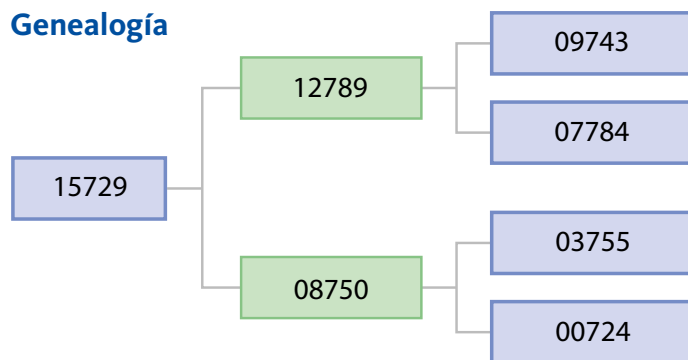

Valores genéticos (15729)

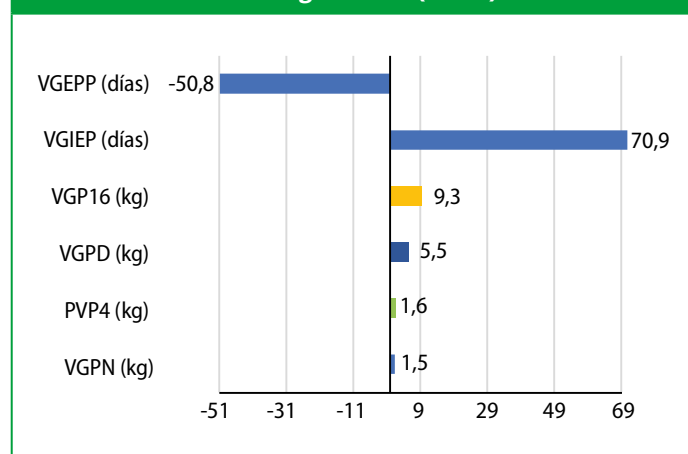

Valores estandarizados en PD

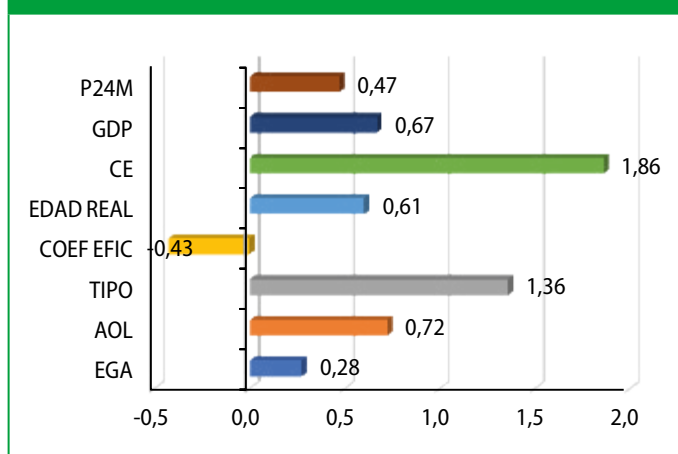

Desempeño en la prueba

P24M	355
GDP	397
DIFE	89
CE	39
AC	120
ACAD	133
LONG	151
LGR	59
EDAD	26,8
EFIC	1,3
TIPO	94
AOL	48
EGA	2,30
Valor índice	0,84

Genes de Interés

Genes de Interés		Prueba	15729
Calidad de Carne	Calpaína	Calpain_316	- -
		Calpain_4751	- -
		Calpain_530	- -
	Calpastatina	WSUCAST	★ ★
Regulación del apetito y uso de energía	Leptina	EXON2FB	- -
		Leptin_A1457G	★ -
		Leptin_C963T	★ -
		Leptin_T945M	★ ★
	LeptinA59V	★ -	
Calidad de leche	Beta lactoglobulina	BetaLact	A A
	Beta caseína A/B	BCNAB	A A
	Kappa caseína	GNSC319 A/B	A A
GNSC355 A/E		A A	

BLANCO OREJINEGRO 15111

4^{to}. PUESTO EN PRUEBA DE DESEMPEÑO N° 8

Finca: El Nus

AGROSAVIA

Corporación colombiana de investigación agropecuaria

Genealogía

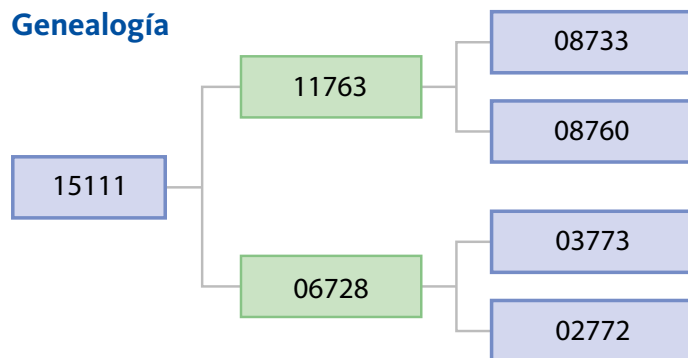

Valores genéticos (15111)

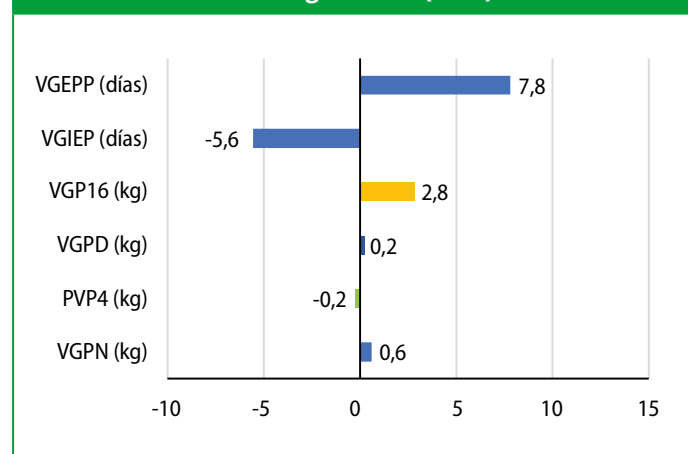

Valores estandarizados en PD

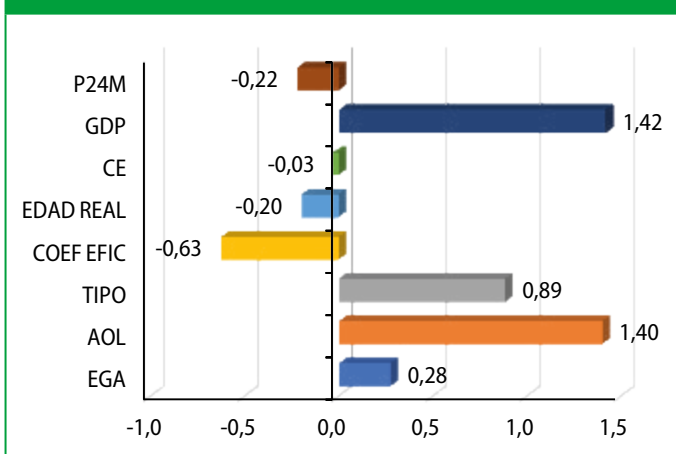

Desempeño en la prueba

P24M	333
GDP	475
DIFE	106,5
CE	34,9
AC	116
ACAD	130
LONG	141
LGR	47
EDAD	25,8
EFIC	1,1
TIPO	92
AOL	51
EGA	2,30
Valor índice	0,61

Genes de Interés

Genes de Interés		Prueba	15111
Calidad de Carne	Calpaina	Calpain_316	- -
		Calpain_4751	★ ★
		Calpain_530	★ ★
	Calpastatina	WSUCAST	★ -
Regulación del apetito y uso de energía	Leptina	EXON2FB	★ ★
		Leptin_A1457G	★ ★
		Leptin_C963T	★ ★
		Leptin_T945M	★ -
		LeptinA59V	★ ★
Calidad de leche	Beta lactoglobulina	BetaLact	B B
	Beta caseína A/B	BCNAB	A B
	Kappa caseína	GNSC319 A/B	A B
		GNSC355 A/E	A A

BLANCO OREJINEGRO 14761

1er. PUESTO EN PRUEBA DE DESEMPEÑO N° 7

Finca: El Nus

AGROSAVIA

Corporación colombiana de investigación agropecuaria

Genealogía

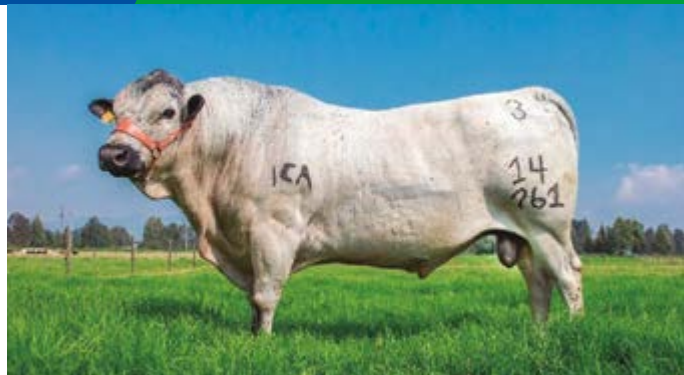
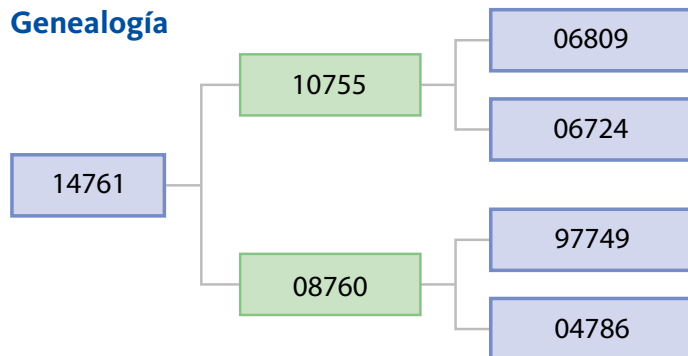

Valores genéticos (14761)

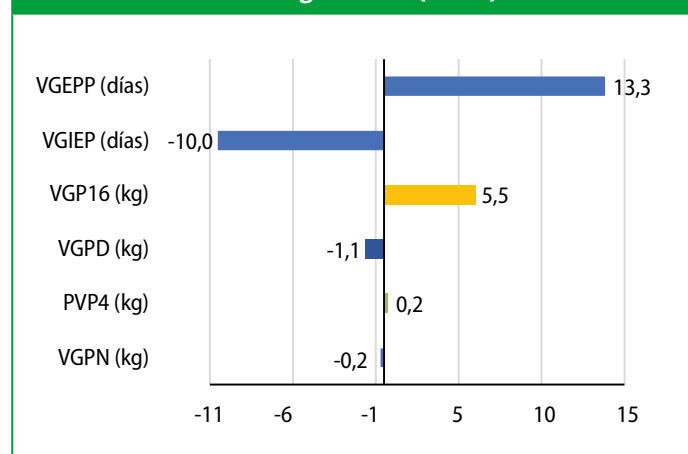

Valores estandarizados en PD

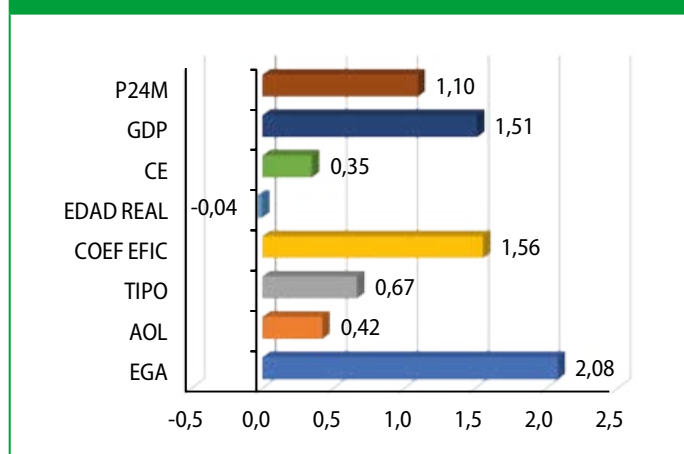

Desempeño en la prueba

P24M	410
GDP	748
DIFE	167,5
CE	30,5
AC	121
ACAD	124
LONG	133
LGR	42
EDAD	26,1
EFIC	0,3
TIPO	92
AOL	52
EGA	3,80
Valor índice	1,05

Genes de Interés

Genes de Interés		Prueba	14761
Calidad de Carne	Calpaína	Calpain_316	- -
		Calpain_4751	★ -
		Calpain_530	★ -
Calidad de Carne	Calpastatina	WSUCAST	★ ★
		Regulación del apetito y uso de energía	Leptina
Leptin_A1457G	- -		
Leptin_C963T	- -		
Leptin_T945M	★ -		
Calidad de leche	Beta lactoglobulina	BetaLact	A B
		Beta caseína A/B	BCNAB
	Kappa caseína	GNSC319 A/B	A A
		GNSC355 A/E	A A

BLANCO OREJINEGRO 160-14

2^{do}. PUESTO EN PRUEBA DE DESEMPEÑO N° 7

Finca: Lontananza

AGROSAVIA

Corporación colombiana de investigación agropecuaria

Genealogía

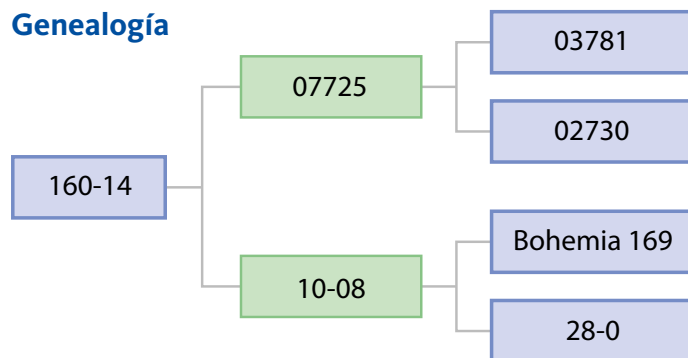

Valores genéticos (160-14)

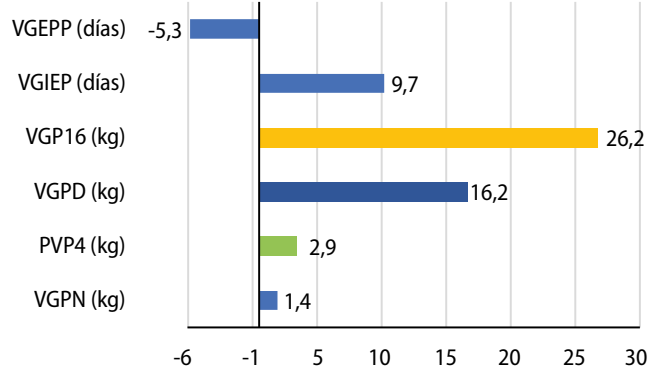

Valores estandarizados en PD

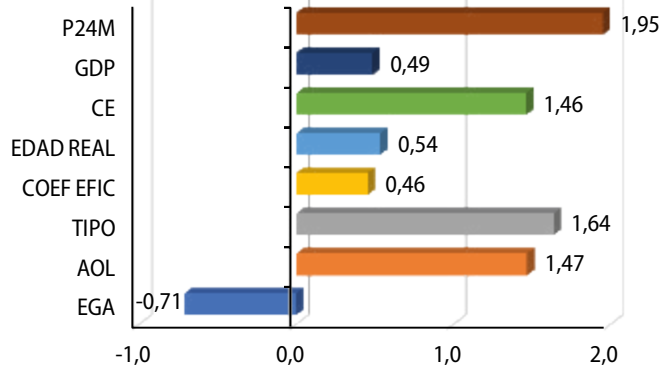

Desempeño en la prueba

P24M	449
GDP	656
DIFE	147
CE	32,5
AC	123
ACAD	124
LONG	148
LGR	43
EFIC	0,2
TIPO	97
AOL	59
EGA	1,50
Valor índice	1,02

Genes de Interés

Genes de Interés		Prueba	160-14	
Calidad de Carne	Calpaína	Calpain_316	- -	
		Calpain_4751	- -	
		Calpain_530	★ -	
Regulación del apetito y uso de energía	Calpastatina	WSUCAST	- -	
		Leptina	EXON2FB	- -
			Leptin_A1457G	★ -
			Leptin_C963T	- -
Leptin_T945M	★ -			
Calidad de leche	Beta lactoglobulina	BetaLact	A B	
		Beta caseína A/B	BCNAB	A A
	Kappa caseína	GNSC319 A/B	A A	
		GNSC355 A/E	A A	

BLANCO OREJINEGRO 14113

4^{to}. PUESTO EN PRUEBA DE DESEMPEÑO N° 7

Finca: El Nus

AGROSAVIA

Corporación colombiana de investigación agropecuaria

Genealogía

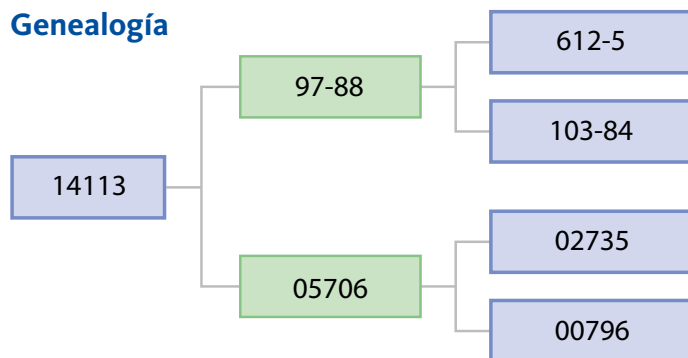

Valores genéticos (14113)

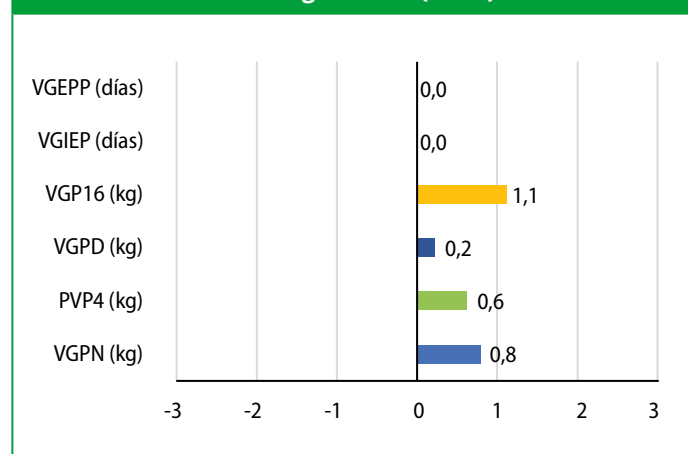

Valores estandarizados en PD

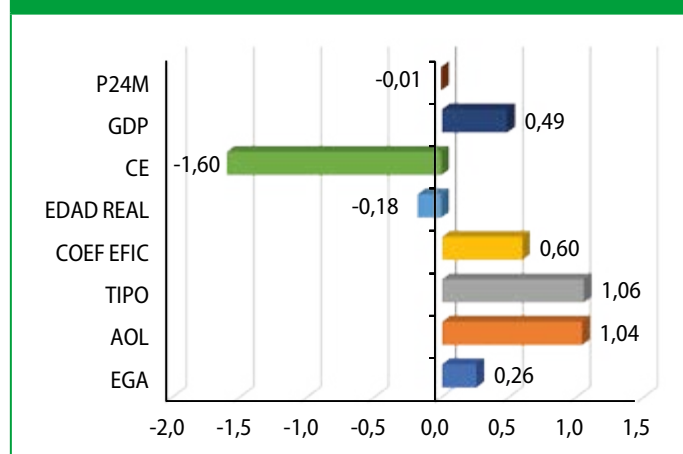

Desempeño en la prueba

P24M	360
GDP	656
DIFE	147
CE	27
AC	118
ACAD	121
LONG	134
LGR	47
EDAD	25,9
EFIC	0,3
TIPO	94
AOL	56
EGA	2,30
Valor índice	0,62

Genes de Interés

Genes de Interés		Prueba	14113
Calidad de Carne	Calpaína	Calpain_316	★ -
		Calpain_4751	★ -
		Calpain_530	★★ ★
	Calpastatina	WSUCAST	★★ ★
Regulación del apetito y uso de energía	Leptina	EXON2FB	- -
		Leptin_A1457G	★ -
		Leptin_C963T	★ -
		Leptin_T945M	★ -
Calidad de leche	Beta lactoglobulina	BetaLact	A B
		Beta caseína A/B	BCNAB
	Kappa caseína	GNSC319 A/B	A A
		GNSC355 A/E	A A

BLANCO OREJINEGRO 13149

1er. PUESTO EN PRUEBA DE DESEMPEÑO N° 6

Finca: El Nus

AGROSAVIA

Corporación colombiana de investigación agropecuaria

Genealogía

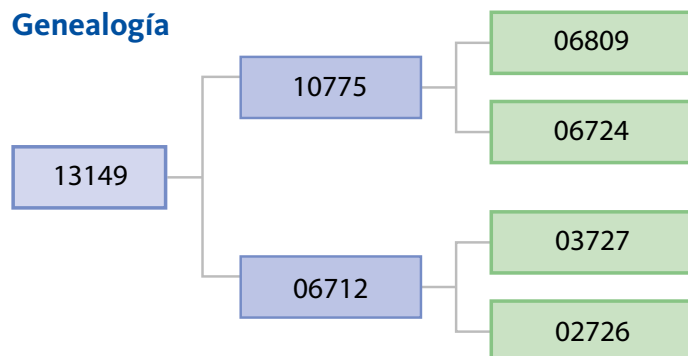

Valores genéticos (13149)

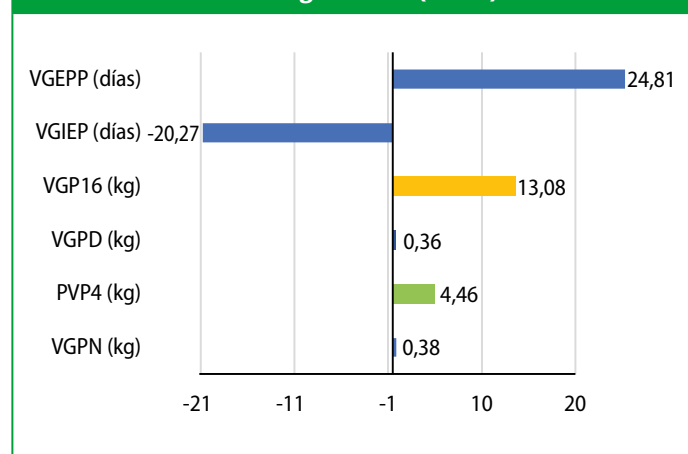

Valores estandarizados en PD

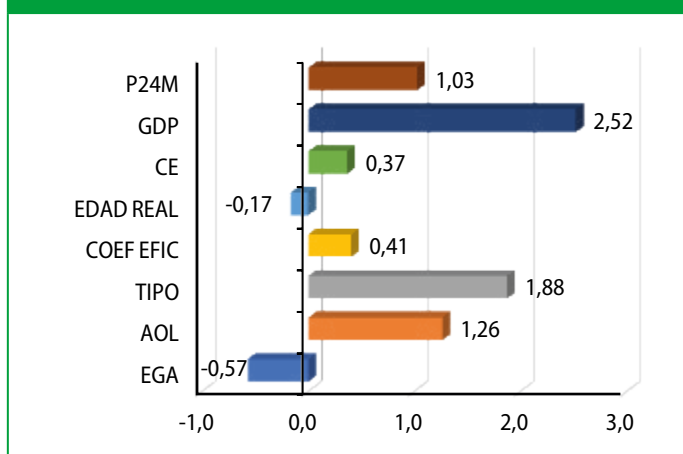

Desempeño en la prueba

P24M	405
GDP	815
DIFE	182,5
CE	36
AC	117
ACAD	122
LONG	152
LGR	49
EDAD	25,9
EFIC	0,5
TIPO	94
AOL	61
EGA	1,50
Valor índice	1,30

Genes de Interés

Genes de Interés		Prueba	13149
Calidad de Carne	Calpaina	Calpain_316	★ -
		Calpain_4751	- -
		Calpain_530	- -
	Calpastatina	WSUCAST	★ ★
Regulación del apetito y uso de energía	Leptina	EXON2FB	- -
		Leptin_A1457G	- -
		Leptin_C963T	- -
		Leptin_T945M	★ -
Calidad de leche	Beta lactoglobulina	BetaLact	A B
		Beta caseína A/B	BCNAB
	Kappa caseína	GNSC319 A/B	A A
		GNSC355 A/E	A A

BLANCO OREJINEGRO 23-12

4^{to}. PUESTO EN PRUEBA DE DESEMPEÑO N° 6

Finca: Vegas de la Clara

AGROSAVIA

Corporación colombiana de investigación agropecuaria

Genealogía

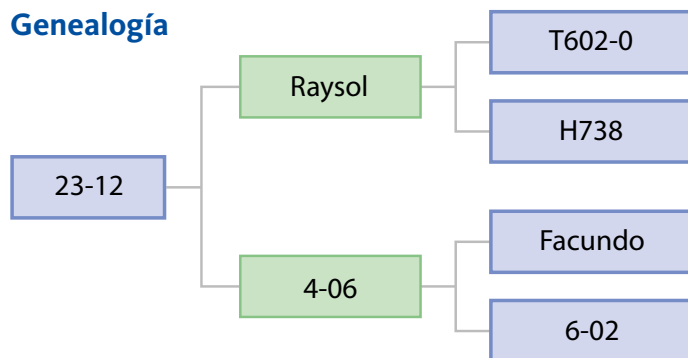

Valores genéticos (23-12)

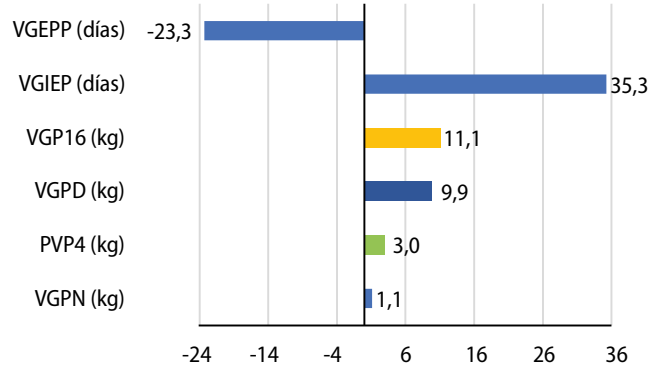

Valores estandarizados en PD

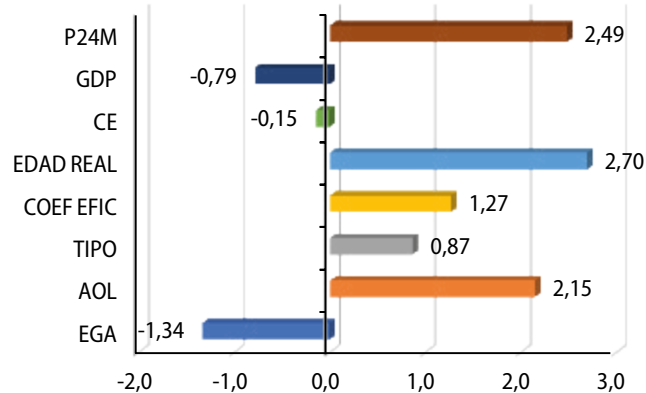

Desempeño en la prueba

P24M	465
GDP	433
DIFE	97
CE	35
AC	118
ACAD	129
LONG	160
LGR	53
EDAD	28,4
EFIC	0,6
TIPO	89
AOL	67
EGA	0,80
Valor índice	0,62

Genes de Interés

Genes de Interés		Prueba	23-12
Calidad de Carne	Calpaína	Calpain_316	- -
		Calpain_4751	- -
		Calpain_530	★ -
Regulación del apetito y uso de energía	Leptina	WSUCAST	★ -
		EXON2FB	- -
Leptin_A1457G		★ -	
Leptin_C963T		- -	
Leptin_T945M		★★ ★	
LeptinA59V	★ -		
Calidad de leche	Beta lactoglobulina	BetaLact	B B
	Beta caseína A/B	BCNAB	A A
	Kappa caseína	GNSC319 A/B	A A
GNSC355 A/E		A A	

BLANCO OREJINEGRO 005-12

1er. PUESTO EN PRUEBA DE DESEMPEÑO N° 5

Finca: San Pedro

AGROSAVIA

Corporación colombiana de investigación agropecuaria

Genealogía

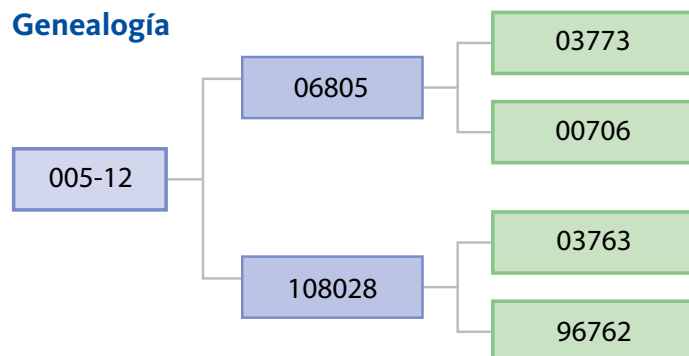

Valores genéticos (005-12)

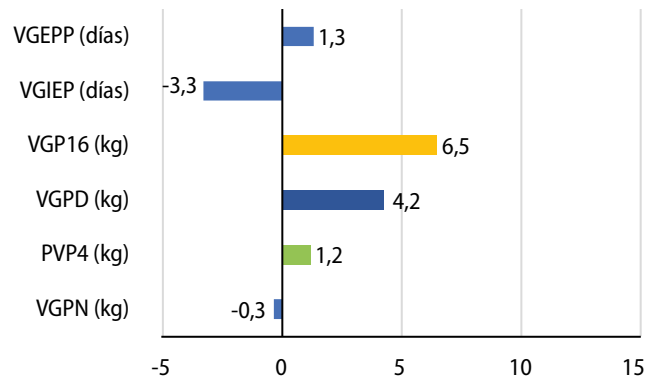

Valores estandarizados en PD

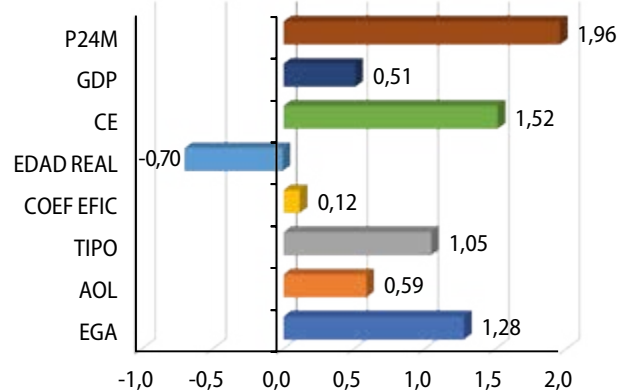

Desempeño en la prueba

P24M	429
GDP	567
DIFE	127
CE	41
AC	127
ACAD	135
LONG	147
LGR	47
EDAD	24,8
EFIC	0,5
TIPO	90
AOL	49
EGA	7,50
Valor índice	1,22

Genes de Interés

Genes de Interés		Prueba	005-12
Calidad de Carne	Calpaína	Calpain_316	★★
		Calpain_4751	★ -
		Calpain_530	★ -
	Calpastatina	WSUCAST	★ -
Regulación del apetito y uso de energía	Leptina	EXON2FB	★ -
		Leptin_A1457G	★ -
		Leptin_C963T	★ -
		Leptin_T945M	★★
		LeptinA59V	★★
Calidad de leche	Beta lactoglobulina	BetaLact	A B
	Beta caseína A/B	BCNAB	A A
	Kappa caseína	GNSC319 A/B	A A
		GNSC355 A/E	A A

BLANCO OREJINEGRO 12773

2^{do}. PUESTO EN PRUEBA DE DESEMPEÑO N° 5

Finca: El Nus

AGROSAVIA

Corporación colombiana de investigación agropecuaria

Genealogía

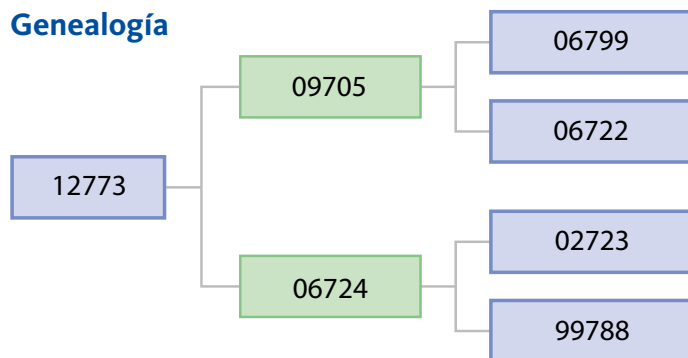

Valores genéticos (12773)

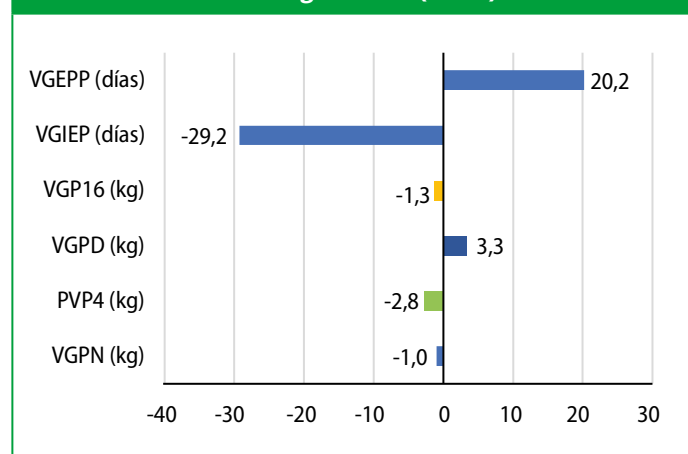

Valores estandarizados en PD

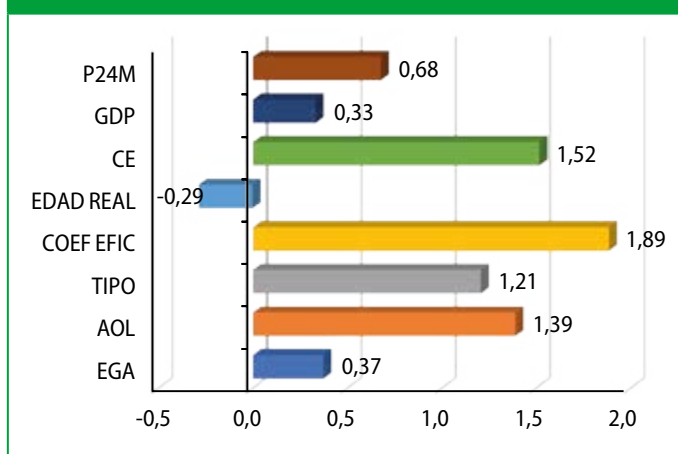

Desempeño en la prueba

P24M	378
GDP	551
DIFE	123
CE	41
AC	118
ACAD	128
LONG	140
LGR	47
EDAD	25,2
EFIC	0,6
TIPO	91
AOL	54
EGA	6,00
Valor índice	1,19

Genes de Interés

Genes de Interés		Prueba	12773
Calidad de Carne	Calpaina	Calpain_316	★ -
		Calpain_4751	★ -
		Calpain_530	★★ ★
	Calpastatina	WSUCAST	- -
Regulación del apetito y uso de energía	Leptina	EXON2FB	★ -
Crecimiento	PLAG1	HD1400007259 PLAG1	- -
Adaptación	Slick coat	UMD3-39263696	- -
		UMD3-39339348	- -
Calidad de leche	Beta lactoglobulina	BetaLact	A B
	Beta caseína A/B	BCNAB	A A
	Kappa caseína	GNSC319 A/B	A B
		GNSC355 A/E	A A

BLANCO OREJINEGRO 12749

3^{er}. PUESTO EN PRUEBA DE DESEMPEÑO N° 5

Finca: El Nus

AGROSAVIA

Corporación colombiana de investigación agropecuaria

Genealogía

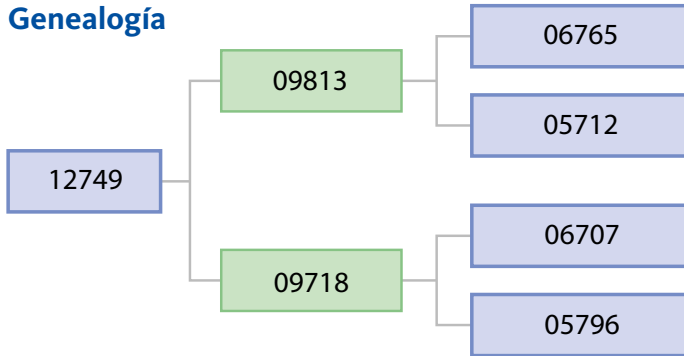

Valores genéticos (12749)

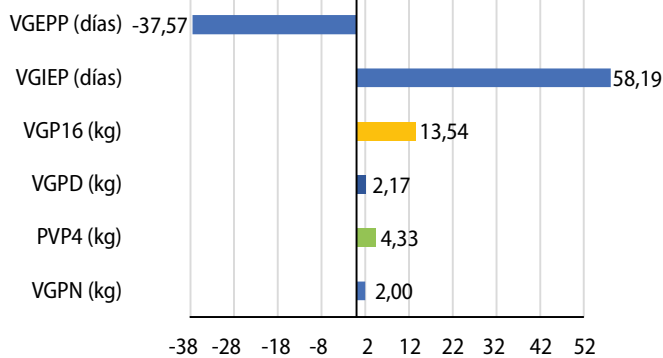

Valores estandarizados en PD

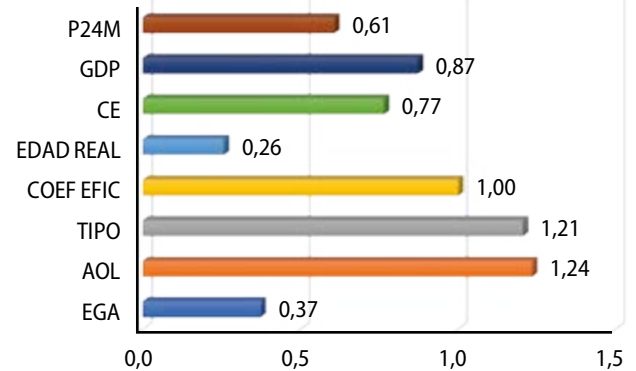

Desempeño en la prueba

Trait	Value
P24M	375
GDP	598
DIFE	134
CE	39
AC	125
ACAD	131
LONG	146
LGR	47
EDAD	25,7
EFIC	0,5
TIPO	91
AOL	53
EGA	6,00
Valor índice	0,96

Genes de Interés

Genes de Interés	Prueba	12749		
Calidad de Carne	Calpaína	Calpain_316	★ -	
		Calpain_4751	- -	
		Calpain_530	- -	
Regulación del apetito y uso de energía	Leptina	WSUCAST	★ -	
		EXON2FB	★★ ★	
		Leptin_A1457G	★ -	
		Leptin_C963T	★ -	
		Leptin_T945M	★★ ★	
Calidad de leche	Kappa caseína	LeptinA59V	★★ ★	
		Beta lactoglobulina	BetaLact	B B
		Beta caseína A/B	BCNAB	A A
		Kappa caseína	GNSC319 A/B	A B
GNSC355 A/E	A A			

BLANCO OREJINEGRO 12713

4^{to}. PUESTO EN PRUEBA DE DESEMPEÑO N° 5

Finca: El Nus

AGROSAVIA

Corporación colombiana de investigación agropecuaria

Genealogía

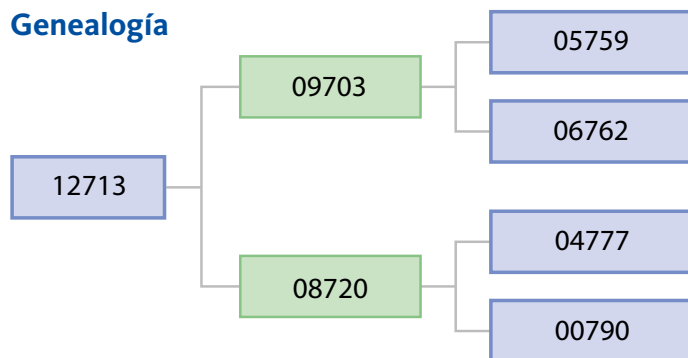

Valores genéticos (12713)

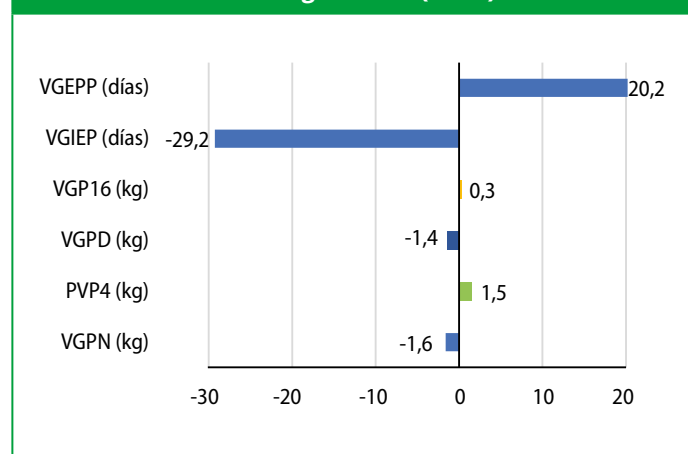

Valores estandarizados en PD

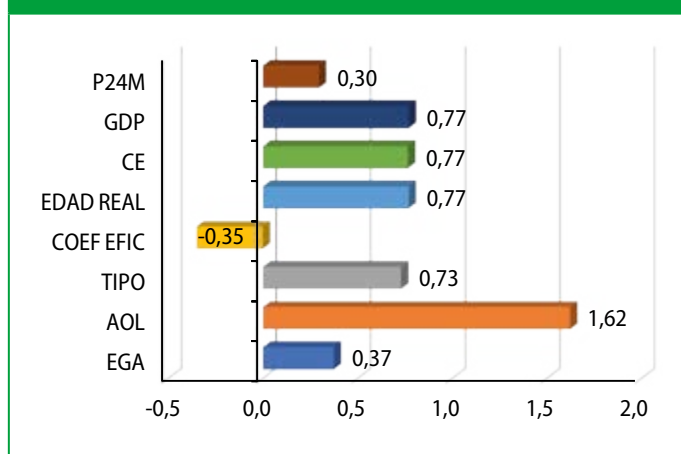

Desempeño en la prueba

P24M	363
GDP	589
DIFE	132
CE	39
AC	118
ACAD	129
LONG	136
LGR	44
EDAD	26,2
EFIC	0,4
TIPO	88
AOL	55
EGA	6,00
Valor índice	0,70

Genes de Interés

Genes de Interés		Prueba	12713
Calidad de Carne	Calpaína	Calpain_316	★ -
		Calpain_4751	★ -
		Calpain_530	★ -
	Calpastatina	WSUCAST	- -
Regulación del apetito y uso de energía	Leptina	EXON2FB	★ -
		Leptin_A1457G	★★ ★
		Leptin_C963T	★★ ★
		Leptin_T945M	★ -
	LeptinA59V	★★ ★	
Calidad de leche	Beta lactoglobulina	BetaLact	B B
	Beta caseína A/B	BCNAB	A A
	Kappa caseína	GNSC319 A/B	A B
GNSC355 A/E		A A	

BLANCO OREJINEGRO 08-21

1er. PUESTO EN PRUEBA DE DESEMPEÑO N° 4

Finca: La Cascada

AGROSAVIA

Corporación colombiana de investigación agropecuaria

Genealogía

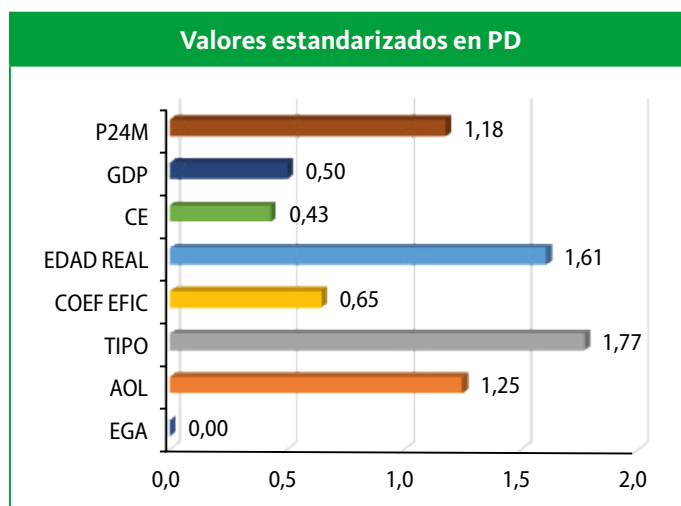
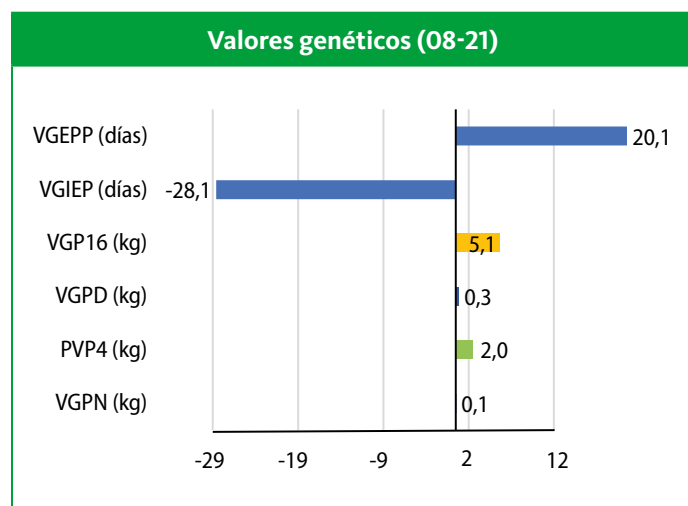
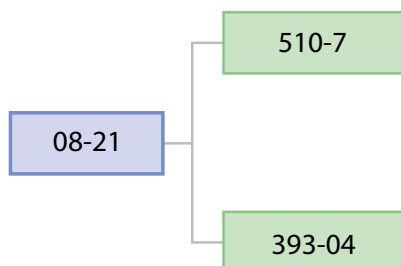

Desempeño en la prueba

P24M	426
GDP	588
DIFE	126,5
CE	35,5
AC	125
ACAD	133
LONG	149
LGR	49
EDAD	26,6
EFIC	0,3
TIPO	92
AOL	58
EGA	3,80
Valor índice	0,95

Genes de Interés		Prueba	08-21
Calidad de Carne	Calpaína	Calpain_316	★ -
		Calpain_4751	★ -
		Calpain_530	★ -
	Calpastatina	WSUCAST	- -
Regulación del apetito y uso de energía	Leptina	EXON2FB	- -
		Leptin_A1457G	★ -
		Leptin_C963T	- -
		Leptin_T945M	★ -
Calidad de leche	Beta lactoglobulina	BetaLact	A B
	Beta caseína A/B	BCNAB	A A
	Kappa caseína	GNSC319 A/B	A B
		GNSC355 A/E	A A

BLANCO OREJINEGRO 001-11

2^{do}. PUESTO EN PRUEBA DE DESEMPEÑO N° 4

Finca: Campo Madrid

AGROSAVIA

Corporación colombiana de investigación agropecuaria

Genealogía

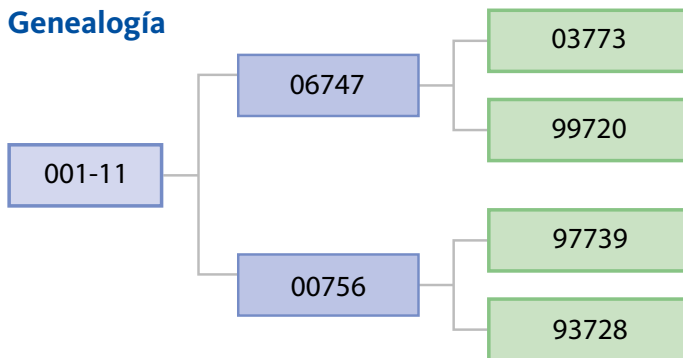

Valores genéticos (001-11)

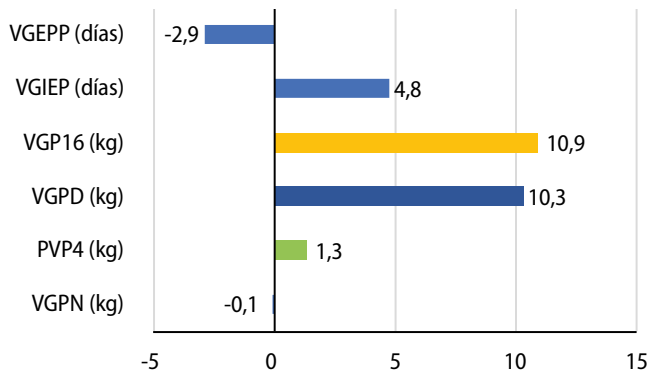

Valores estandarizados en PD

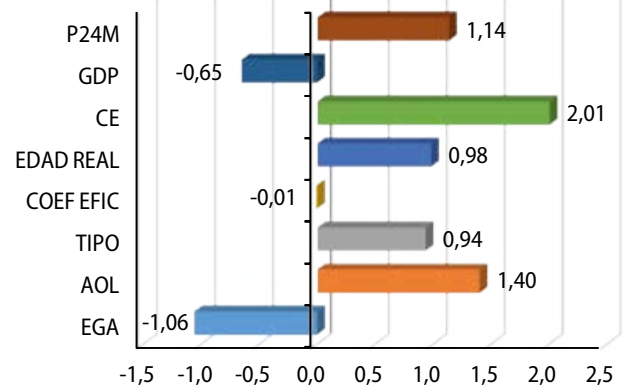

Desempeño en la prueba

P24M	425
GDP	467
DIFE	104,5
CE	39,5
AC	122
ACAD	129
LONG	145
LGR	46
EDAD	25,4
EFIC	0,4
TIPO	87
AOL	59
EGA	3,00
Valor índice	0,72

Genes de Interés

Genes de Interés		Prueba	001-11
Calidad de Carne	Calpaina	Calpain_316	★ -
		Calpain_4751	★ -
		Calpain_530	★★ ★
	Calpastatina	WSUCAST	★★ ★
Regulación del apetito y uso de energía	Leptina	EXON2FB	★★ ★
		Leptin_A1457G	★★ ★
		Leptin_C963T	★★ ★
		Leptin_T945M	★★ ★
	LeptinA59V	★★ ★	
Calidad de leche	Beta lactoglobulina	BetaLact	A B
	Beta caseína A/B	BCNAB	A A
	Kappa caseína	GNSC319 A/B	A A
GNSC355 A/E		A A	

BLANCO OREJINEGRO 11803

3^{er}. PUESTO EN PRUEBA DE DESEMPEÑO N° 4

Finca: El Nus

AGROSAVIA

Corporación colombiana de investigación agropecuaria

Genealogía

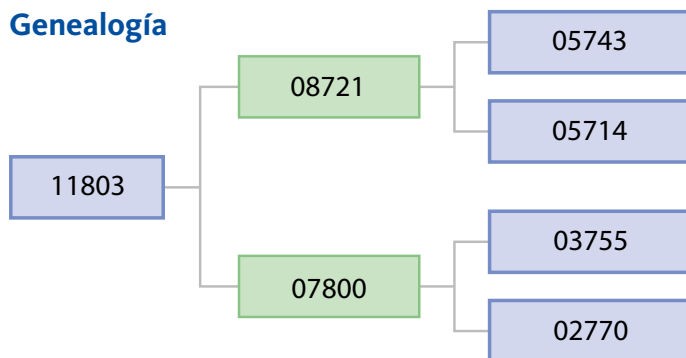

Valores genéticos (11803)

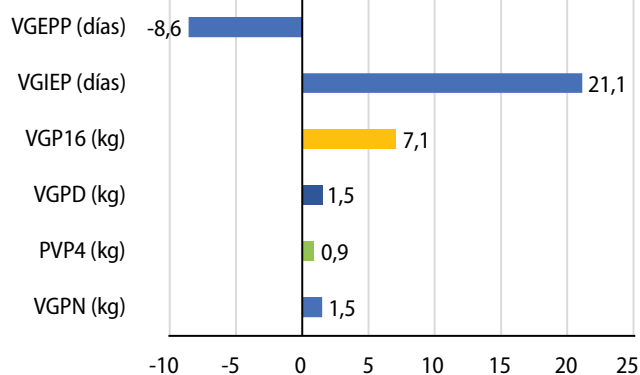

Valores estandarizados en PD

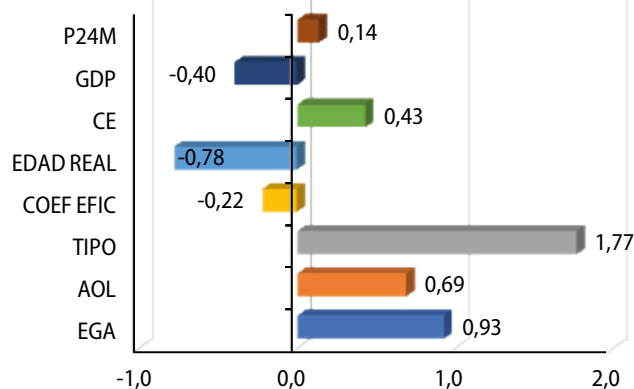

Desempeño en la prueba

Variable	Valor
P24M	398
GDP	493
DIFE	110,5
CE	35,5
AC	122
ACAD	130
LONG	147
LGR	48
EDAD	22,2
EFIC	0,5
TIPO	92
AOL	54
EGA	4,50
Valor índice	0,70

Genes de Interés

Genes de Interés	Prueba	11803	
Calidad de Carne	Calpaína	Calpain_316	★ -
		Calpain_4751	- -
		Calpain_530	- -
	Calpastatina	WSUCAST	- -
Regulación del apetito y uso de energía	Leptina	EXON2FB	★★
		Leptin_A1457G	★★
		Leptin_C963T	★★
		Leptin_T945M	★ -
		LeptinA59V	★★
Calidad de leche	Beta lactoglobulina	BetaLact	A A
	Beta caseína A/B	BCNAB	B B
	Kappa caseína	GNSC319 A/B	B B
		GNSC355 A/E	A A

BLANCO OREJINEGRO 11773

4^{to}. PUESTO EN PRUEBA DE DESEMPEÑO N° 4

Finca: El Nus

AGROSAVIA

Corporación colombiana de investigación agropecuaria

Genealogía

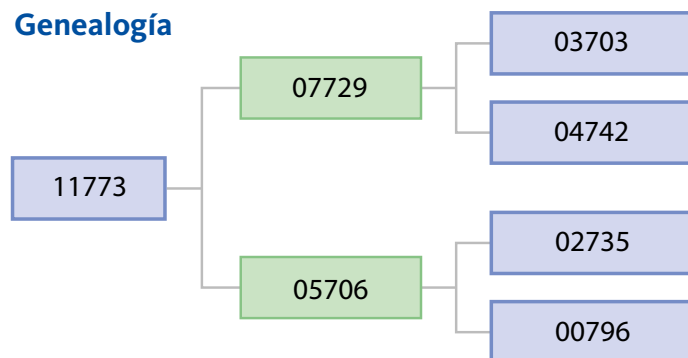

Valores genéticos (11773)

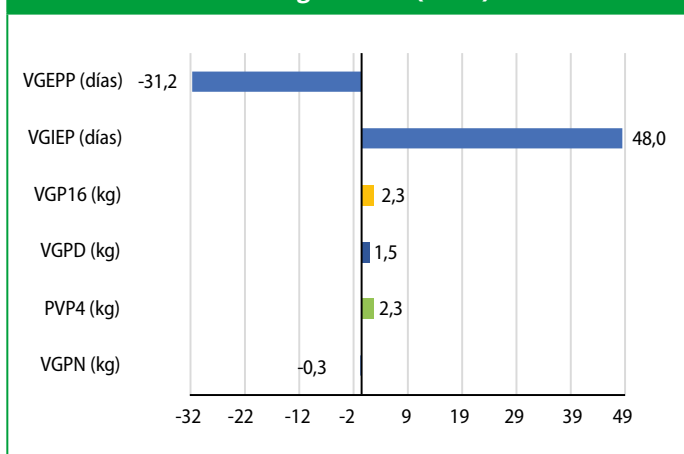

Valores estandarizados en PD

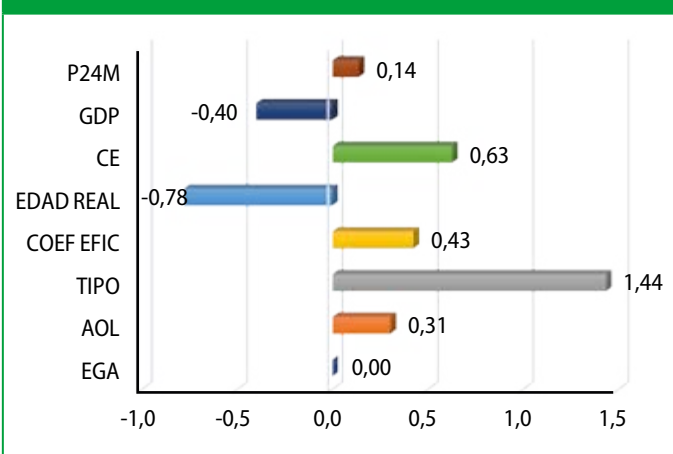

Desempeño en la prueba

P24M	398
GDP	493
DIFE	110,5
CE	36
AC	120
ACAD	128
LONG	145
LGR	46
EDAD	22,2
EFIC	0,3
TIPO	90
AOL	52
EGA	3,80
Valor índice	0,57

Genes de Interés

Genes de Interés		Prueba	11773
Calidad de Carne	Calpaína	Calpain_316	★ -
		Calpain_4751	★ -
		Calpain_530	★ -
	Calpastatina	WSUCAST	- -
Regulación del apetito y uso de energía	Leptina	EXON2FB	- -
Crecimiento	PLAG1	HD1400007259 PLAG1	★★ ★
Adaptación	Slick coat	UMD3-39263696	- -
		UMD3-39339348	- -
Calidad de leche	Beta lactoglobulina	BetaLact	B B
	Beta caseína A/B	BCNAB	A A
	Kappa caseína	GNSC319 A/B	A A
		GNSC355 A/E	A A

BLANCO OREJINEGRO 178

1^{er}. PUESTO EN PRUEBA DE DESEMPEÑO N° 3

Finca: Campo Alegre

AGROSAVIA

Corporación colombiana de investigación agropecuaria

Genealogía

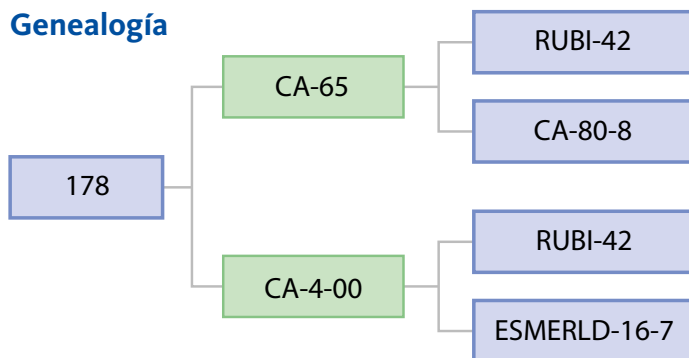

Valores genéticos (178)

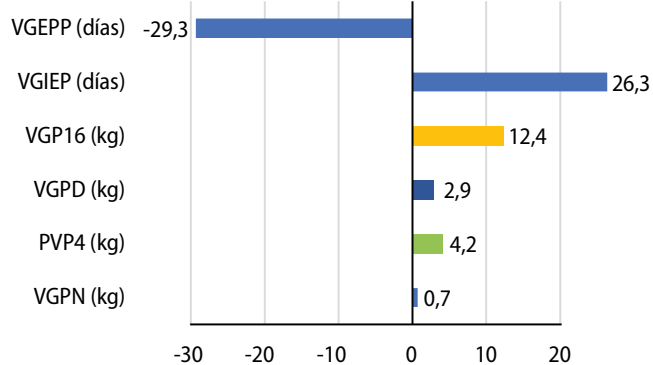

Valores estandarizados en PD

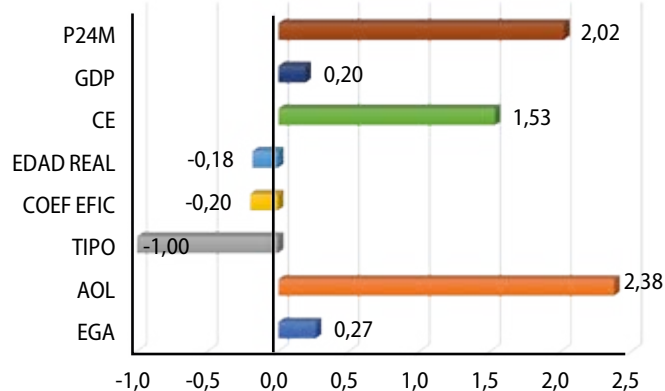

Desempeño en la prueba

P24M	446
GDP	474
DIFE	93
CE	35
AC	130
ACAD	135
LONG	140
LGR	50
EDAD	24,6
EFIC	0,3
TIPO	79
AOL	62
EGA	2,00
Valor índice	1,04

Genes de Interés

Genes de Interés		Prueba	178
Calidad de Carne	Calpaína	Calpain_316	- -
		Calpain_4751	- -
		Calpain_530	- -
	Calpastatina	WSUCAST	★ ★
Regulación del apetito y uso de energía	Leptina	EXON2FB	- -
		Leptin_A1457G	- -
		Leptin_C963T	- -
		Leptin_T945M	★ ★
		LeptinA59V	★ -
Calidad de leche	Beta lactoglobulina	BetaLact	A B
	Beta caseína A/B	BCNAB	A A
	Kappa caseína	GNSC319 A/B	A B
		GNSC355 A/E	A A

BLANCO OREJINEGRO 11-10

3^{er}. PUESTO EN PRUEBA DE DESEMPEÑO N° 3

Finca: Vegas de la Clara

AGROSAVIA

Corporación colombiana de investigación agropecuaria

Genealogía

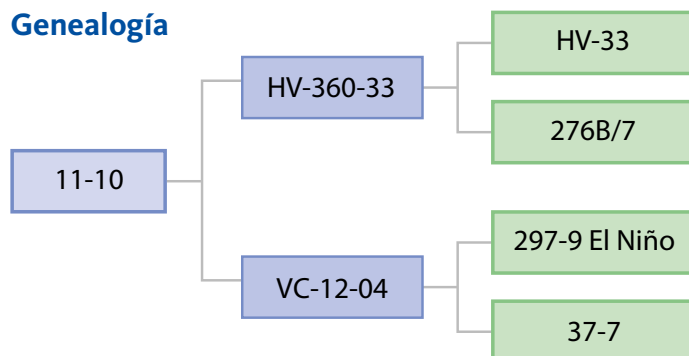

Valores genéticos (11-10)

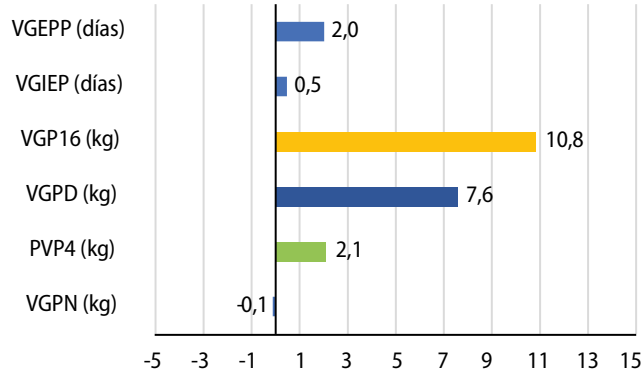

Valores estandarizados en PD

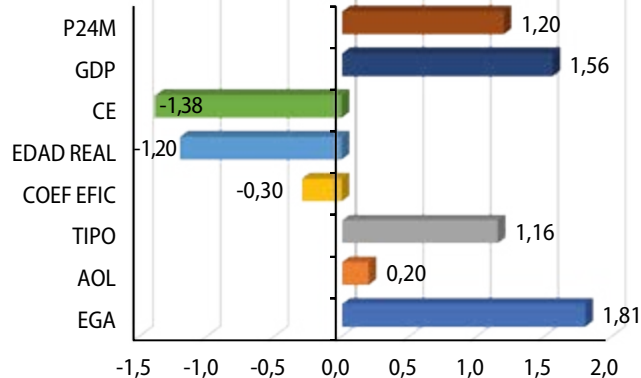

Desempeño en la prueba

P24M	410
GDP	658
DIFE	129
CE	25
AC	121
ACAD	125
LONG	129
LGR	40
EDAD	22,2
EFIC	0,4
TIPO	88
AOL	47
EGA	3,00
Valor índice	0,65

Genes de Interés

Genes de Interés		Prueba	11-10
Calidad de Carne	Calpaína	Calpain_316	★ -
		Calpain_4751	★ -
		Calpain_530	★★ ★
	Calpastatina	WSUCAST	- -
Regulación del apetito y uso de energía	Leptina	EXON2FB	★ -
		Leptin_A1457G	★★ ★
		Leptin_C963T	★ -
		Leptin_T945M	★★ ★
	LeptinA59V	★★ ★	
Calidad de leche	Beta lactoglobulina	BetaLact	B B
	Beta caseína A/B	BCNAB	A A
	Kappa caseína	GNSC319 A/B	A B
GNSC355 A/E		A A	

BLANCO OREJINEGRO 172-49

1er. PUESTO EN PRUEBA DE DESEMPEÑO N° 2

Finca: Máquina

AGROSAVIA

Corporación colombiana de investigación agropecuaria

Genealogía

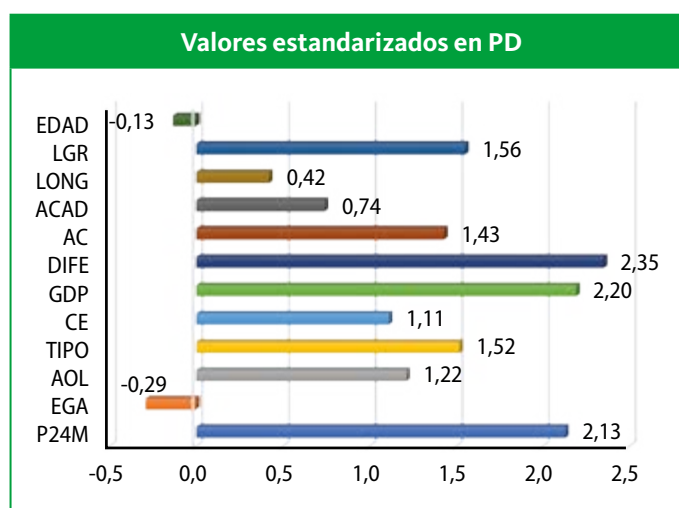
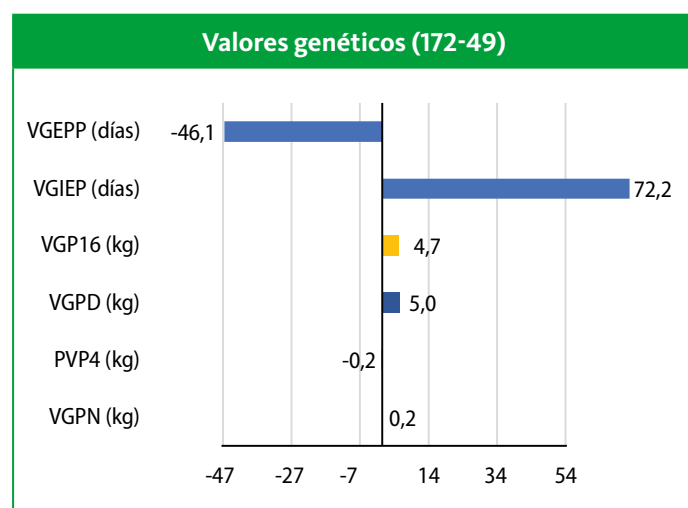
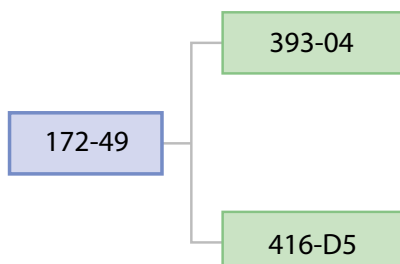

Desempeño en la prueba

P24M	424
GDP	715
DIFE	133
CE	38
AC	128
ACAD	132
LONG	99
LGR	52
EDAD	28,7
TIPO	87,0
AOL	47
EGA	0,35
Valor índice	1,60

Genes de Interés		Prueba	172-49
Calidad de Carne	Calpaína	Calpain_316	- -
		Calpain_4751	★ -
		Calpain_530	★ -
	Calpastatina	WSUCAST	- -
Regulación del apetito y uso de energía	Leptina	EXON2FB	★ -
		Leptin_A1457G	★ ★
		Leptin_C963T	★ -
		Leptin_T945M	★ -
	LeptinA59V	★ ★	
Calidad de leche	Beta lactoglobulina	BetaLact	A B
	Beta caseína A/B	BCNAB	A A
	Kappa caseína	GNSC319 A/B	A B
GNSC355 A/E		A A	

BLANCO OREJINEGRO 09771

2^{do.} PUESTO EN PRUEBA DE DESEMPEÑO N° 2

Finca: El Nus

AGROSAVIA

Corporación colombiana de investigación agropecuaria



Genealogía

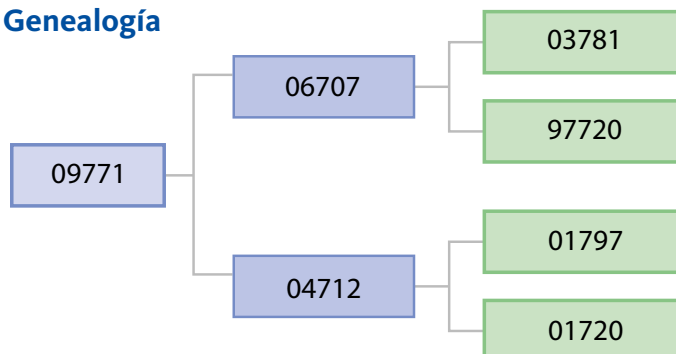

Valores genéticos (09771)

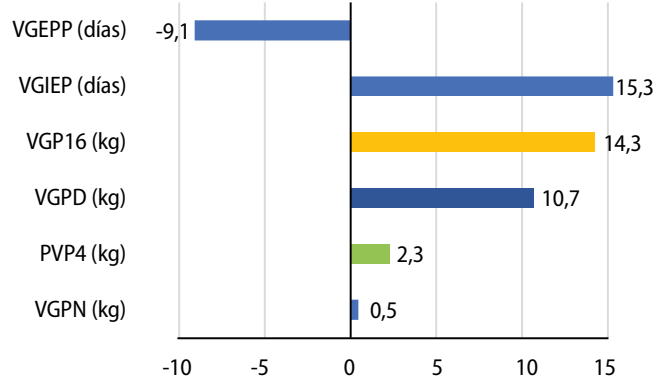

Valores estandarizados en PD

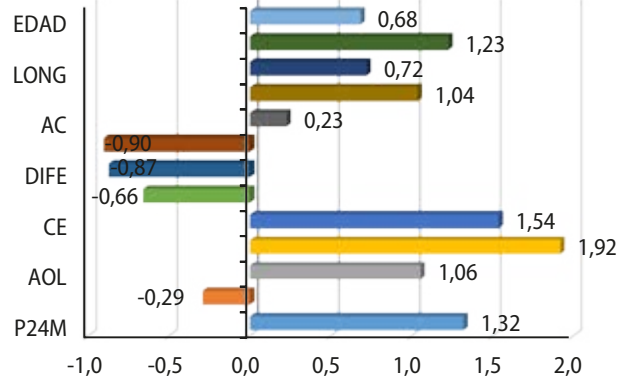

Desempeño en la prueba

P24M	396,0
GDP	405
DIFE	68
CE	39
AC	124
ACAD	133
LONG	100
LGR	51
EDAD	30,3
TIPO	90
AOL	46
EGA	0,35
Valor índice	0,93

Genes de Interés

Genes de Interés		Prueba	09771
Calidad de Carne	Calpaína	Calpain_316	★ -
		Calpain_4751	- -
		Calpain_530	★ -
Regulación del apetito y uso de energía	Leptina	WSUCAST	★ -
		EXON2FB	★ -
		Leptin_A1457G	★ -
		Leptin_C963T	★ -
		Leptin_T945M	★★ ★
Calidad de leche	Beta lactoglobulina	BetaLact	B B
		Beta caseína A/B	BCNAB
	Kappa caseína	GNSC319 A/B	A A
		GNSC355 A/E	A A

BLANCO OREJINEGRO 09803

3^{er}. PUESTO EN PRUEBA DE DESEMPEÑO N° 2

Finca: El Nus

AGROSAVIA

Corporación colombiana de investigación agropecuaria

Genealogía

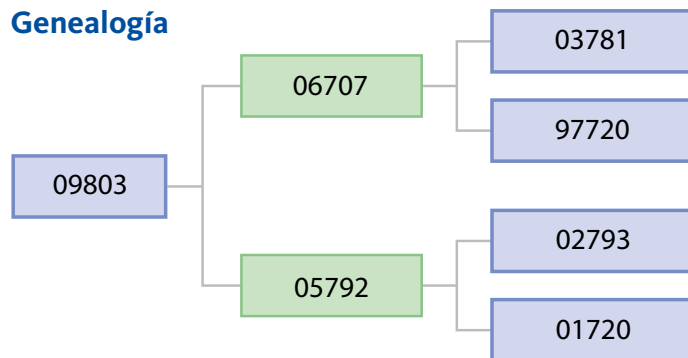

Valores genéticos (09803)

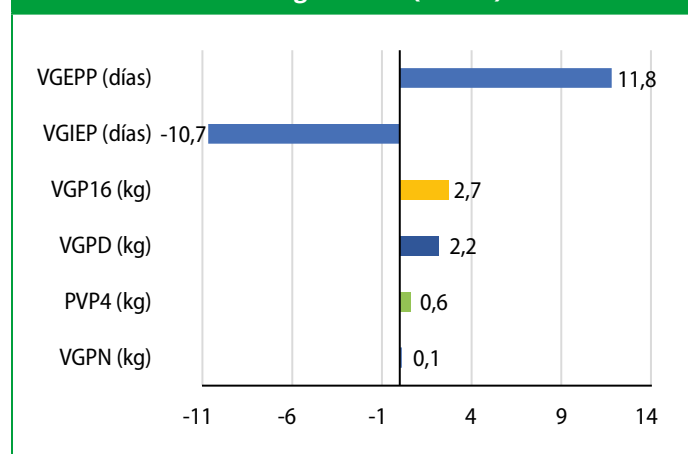

Valores estandarizados en PD

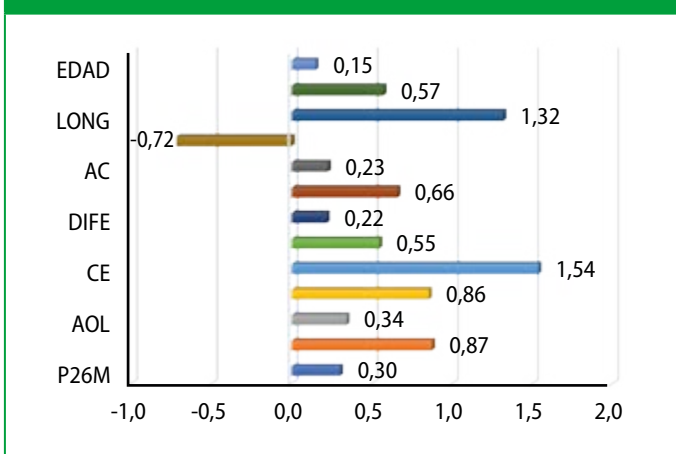

Desempeño en la prueba

P24M	360,8
GDP	536
DIFE	90
CE	39
AC	124
ACAD	127
LONG	102
LGR	49
EDAD	29,2
TIPO	82,0
AOL	44
EGA	0,40
Valor índice	0,75

Genes de Interés		Prueba	09803
Calidad de Carne	Calpaína	Calpain_316	- -
		Calpain_4751	★ -
		Calpain_530	★ -
	Calpastatina	WSUCAST	- -
Regulación del apetito y uso de energía	Leptina	EXON2FB	★ -
Crecimiento	PLAG1	HD1400007259 PLAG1	★ -
Adaptación	Slick coat	UMD3-39263696	- -
		UMD3-39339348	- -
Calidad de leche	Beta lactoglobulina	BetaLact	A B
	Beta caseína A/B	BCNAB	A A
	Kappa caseína	GNSC319 A/B	A B
GNSC355 A/E		A A	

BLANCO OREJINEGRO 09783

4^{to}. PUESTO EN PRUEBA DE DESEMPEÑO N° 2

Finca: El Nus

AGROSAVIA

Corporación colombiana de investigación agropecuaria

Genealogía

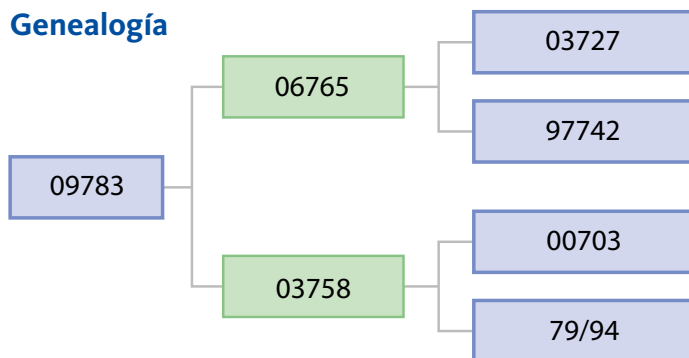

Valores genéticos (09783)

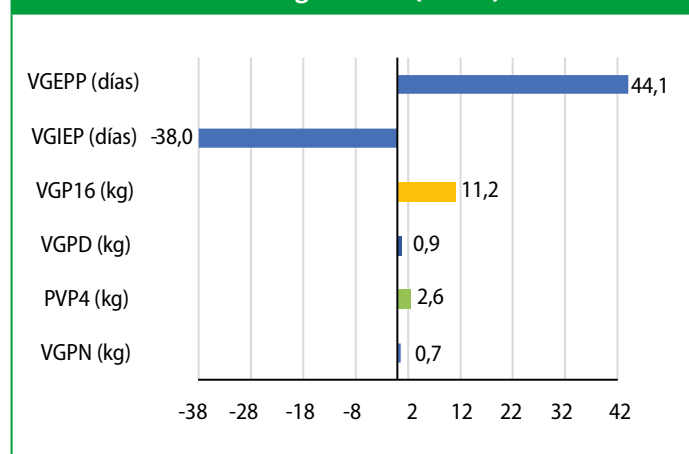

Valores estandarizados en PD

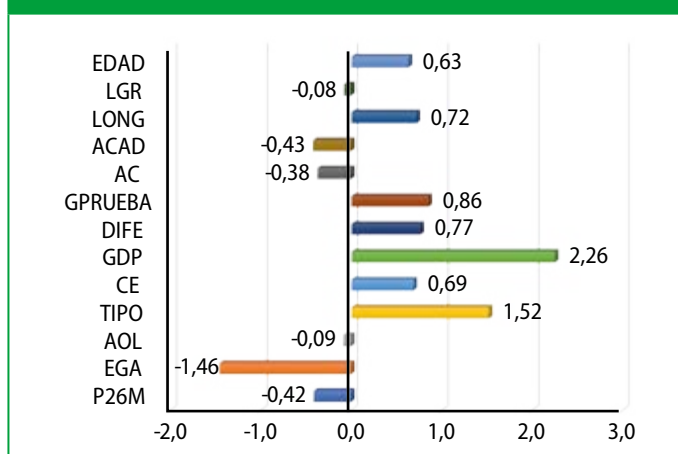

Desempeño en la prueba

P24M	336,0
GDP	721
DIFE	101
CE	37
AC	122
ACAD	128
LONG	100
LGR	47
EDAD	30,2
TIPO	87,0
AOL	43
EGA	0,30
Valor índice	0,66

Genes de Interés

Genes de Interés		Prueba	09783
Calidad de Carne	Calpaína	Calpain_316	★ -
		Calpain_4751	★ -
		Calpain_530	★ -
	Calpastatina	WSUCAST	- -
Regulación del apetito y uso de energía	Leptina	EXON2FB	- -
Crecimiento	PLAG1	HD1400007259 PLAG1	★★ ★
Adaptación	Slick coat	UMD3-39263696	- -
		UMD3-39339348	- -
Calidad de leche	Beta lactoglobulina	BetaLact	B B
	Beta caseína A/B	BCNAB	A A
	Kappa caseína	GNSC319 A/B	A A
		GNSC355 A/E	A A

BLANCO OREJINEGRO 97-88

2^{do}. PUESTO EN PRUEBA DE DESEMPEÑO N° 1

Finca: Cartagena

AGROSAVIA

Corporación colombiana de investigación agropecuaria

Genealogía

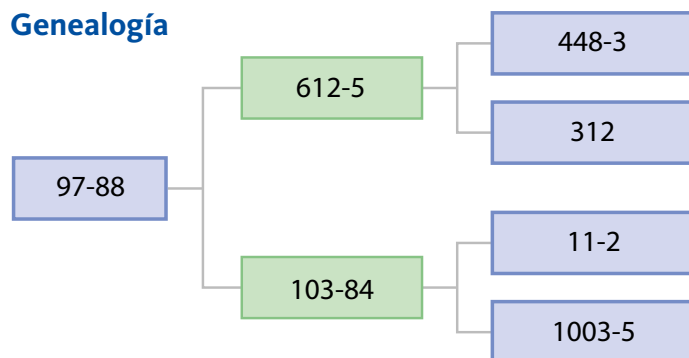

Valores genéticos (97-88)

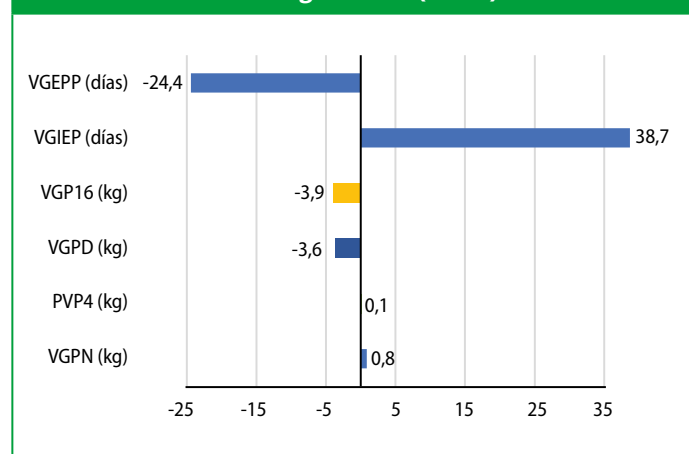

Valores estandarizados en PD

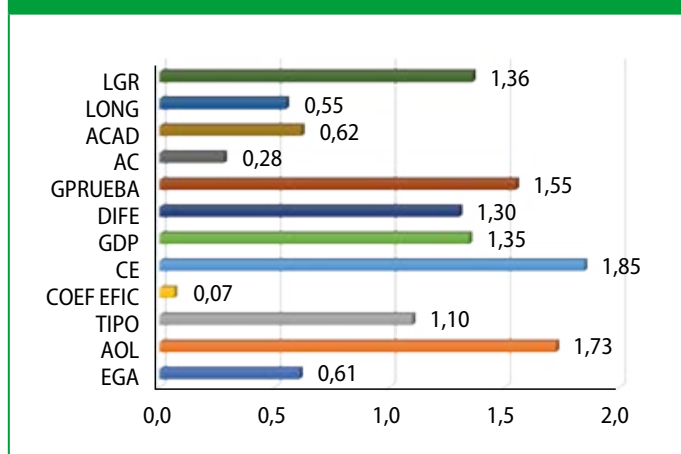

Desempeño en la prueba

GDP	678
DIFE	145
CE	34
AC	114
ACAD	121
LONG	112
LGR	42
EFIC	0,5
GP	1174,0
AOL	42
EGA	3,00
Valor índice	0,86

Genes de Interés

Genes de Interés		Prueba	97-88
Calidad de Carne	Calpaina	Calpain_316	- -
		Calpain_4751	★ ★
		Calpain_530	★ ★
	Calpastatina	WSUCAST	★ ★
Regulación del apetito y uso de energía	Leptina	EXON2FB	- -
Crecimiento	PLAG1	HD1400007259 PLAG1	- -
Adaptación	Slick coat	UMD3-39263696	- -
		UMD3-39339348	- -
Calidad de leche	Beta lactoglobulina	BetaLact	B B
	Beta caseína A/B	BCNAB	A A
	Kappa caseína	GNSC319 A/B	A A
		GNSC355 A/E	A A

BLANCO OREJINEGRO 468-98

3^{er}. PUESTO EN PRUEBA DE DESEMPEÑO N° 1

Finca: La Esmeralda

AGROSAVIA

Corporación colombiana de investigación agropecuaria

Genealogía

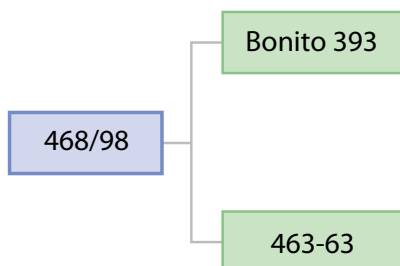

Valores genéticos (468-98)

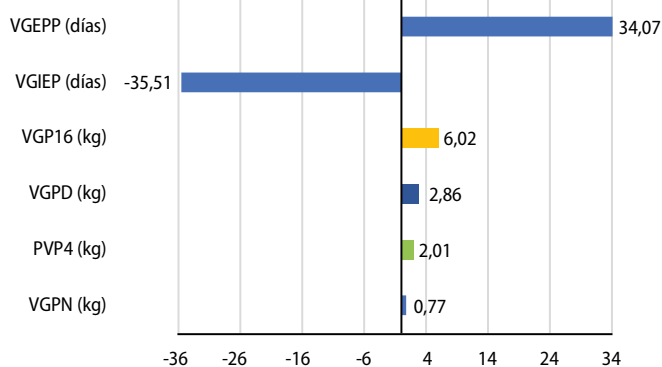

Valores estandarizados en PD

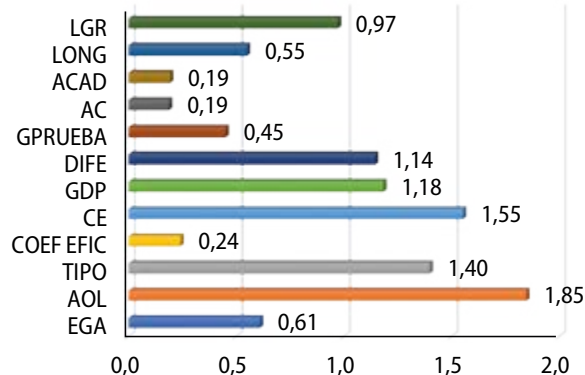

Desempeño en la prueba

GDP	645
DIFE	138
CE	33
AC	113,5
ACAD	118,5
LONG	112
LGR	41
EFIC	0,5
GP	870,0
AOL	43
EGA	3,00
Valor índice	0,86

Genes de Interés

Genes de Interés		Prueba	468-98
Calidad de Carne	Calpaína	Calpain_316	- -
		Calpain_4751	★ -
		Calpain_530	★ -
	Calpastatina	WSUCAST	★ ★
Regulación del apetito y uso de energía	Leptina	EXON2FB	- -
		Leptin_A1457G	- -
		Leptin_C963T	- -
		Leptin_T945M	★ -
		LeptinA59V	★ -
Calidad de leche	Beta lactoglobulina	BetaLact	A A
	Beta caseína A/B	BCNAB	A A
	Kappa caseína	GNSC319 A/B	A A
		GNSC355 A/E	A A

BLANCO OREJINEGRO 21-08

4^{to}. PUESTO EN PRUEBA DE DESEMPEÑO N° 1

Finca: Vegas de la Clara

AGROSAVIA

Corporación colombiana de investigación agropecuaria



Genealogía

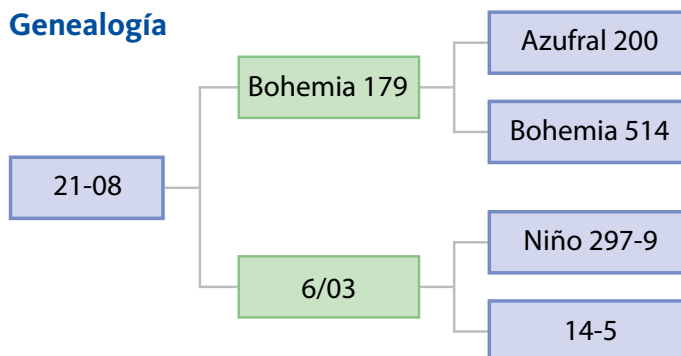

Valores genéticos (21-08)

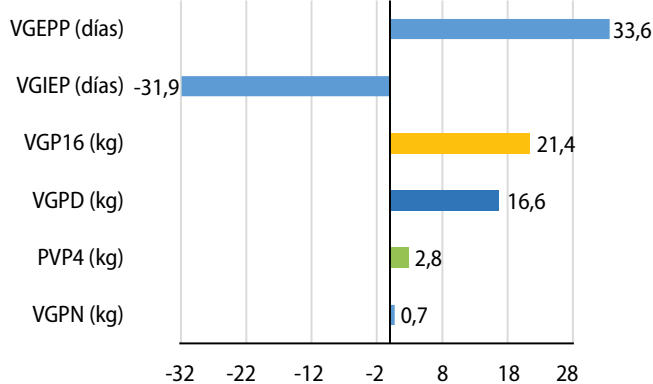

Valores estandarizados en PD

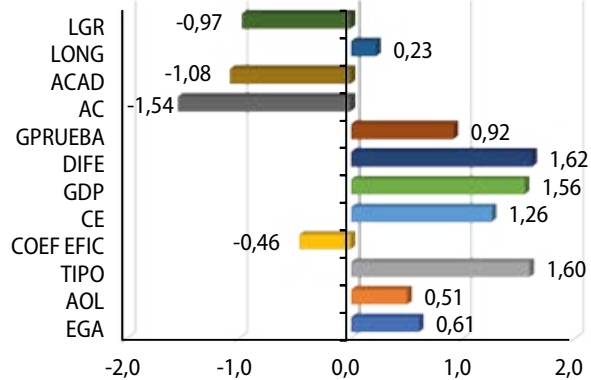

Desempeño en la prueba

GDP	719
DIFE	159
CE	32
AC	104
ACAD	111
LONG	110
LGR	36
EFIC	0,4
AOL	34
EGA	3,00
Valor índice	0,66

Genes de Interés

Genes de Interés		Prueba	21-08
Calidad de Carne	Calpaína	Calpain_316	★ -
		Calpain_4751	--
		Calpain_530	★ -
	Calpastatina	WSUCAST	--
Regulación del apetito y uso de energía	Leptina	EXON2FB	--
Crecimiento	PLAG1	HD1400007259 PLAG1	★ -
Adaptación	Slick coat	UMD3-39263696	--
		UMD3-39339348	--
Calidad de leche	Beta lactoglobulina	BetaLact	A A
	Beta caseína A/B	BCNAB	A A
	Kappa caseína	GNSC319 A/B	A B
		GNSC355 A/E	A A

HARTÓN DEL VALLE 16023

FECHA NACIMIENTO 14 - JULIO - 2016

AGROSAVIA - BANCO DE GERMOPLASMA ANIMAL

GRUPO FAMILIAR: 4

Finca: C. I. Palmira

AGROSAVIA

Corporación colombiana de investigación agropecuaria



Genealogía

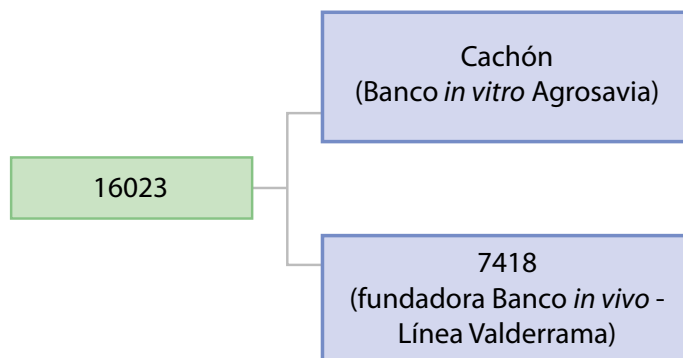

Tendencia fenotípica de crecimiento (Toro 16023)

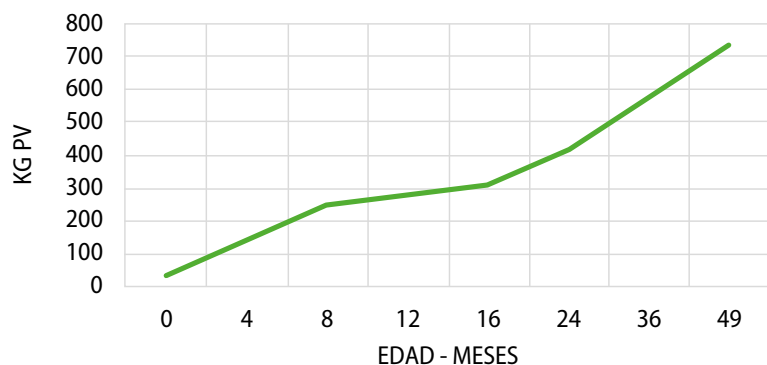

Variable	Valores
Peso nacimiento (Kg)	31
Peso 4 meses (Kg)	146
Peso 8 meses (Kg)	247
GPD 8 meses (DEST) (g)	884
Peso 12 meses (Kg)	273
Peso 16 meses (Kg)	308
Peso 24 meses (Kg)	413
Gdp 24 meses (g)	523
Peso 36 meses (Kg)	578
Edad actual (meses)	50
Peso (Kg)	737
ALSAC (cm)	149
CIRESC (cm)	38,5
Puntaje tipo	94

Vaca No. 7418	Información de lactancias registradas de la madre		
	Días en lactancia	Producción lit/lactancia	Promedio/día
	260	1355	5,2
258	1224	4,7	

Genes de Interés		Prueba		Genes de Interés		Prueba		Genes de Interés		Prueba	
Calidad de Carne	Calpaina	Calpain_316	--	Consumo de alimento y uso de energía	Leptina	EXON2FB	★ -	Calidad de leche	Beta lactoglobulina	BetaLact	AA
		Calpain_4751	★★			Leptin_A1457G	★★		Beta caseína A/B	BCNAB	BB
		Calpain_530	★★			Leptin_C963T	★ -		Kappa caseína	GNSC319 A/B	AB
	Calpastatina	WSUCAST	★ -			Leptin_T945M	★★			GNSC355 A/E	AA
				LeptinA59V	★★						

HARTÓN DEL VALLE 17009

FECHA NACIMIENTO 23 – JUNIO – 2017

AGROSAVIA - BANCO DE GERMOPLASMA ANIMAL

GRUPO FAMILIAR: 2

Finca: C. I. Palmira

AGROSAVIA

Corporación colombiana de investigación agropecuaria



Genealogía

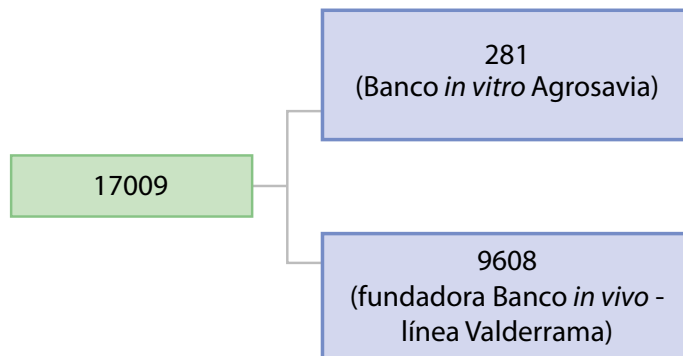

Tendencia fenotípica de crecimiento (Toro 17009)

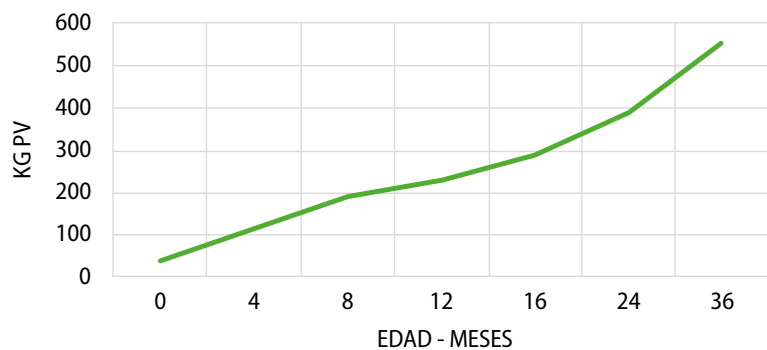

Variable	Valores
Peso nacimiento (Kg)	36,4
Peso 4 meses (Kg)	117
Peso 8 meses (Kg)	191
GPD 8 meses (DEST) (g)	631
Peso 12 meses (Kg)	229
Peso 16 meses (Kg)	286
Peso 24 meses (Kg)	388
Gdp 24 meses (g)	486
Peso 36 meses (Kg)	554
Edad actual (meses)	39
Peso (Kg)	554
ALSAC (cm)	144
CIRESC (cm)	33,5
Puntaje tipo	90

Vaca No. 9608	Información de lactancias registradas		
	Días en lactancia	Producción lit/lactancia	Promedio/día
	150	638	4,3
	172	751	4,4
97	593	6,1	

Genes de Interés		Prueba		Genes de Interés		Prueba		Genes de Interés		Prueba	
Calidad de Carne	Calpaina	Calpain_316	--	Consumo de alimento y uso de energía	Leptina	EXON2FB	★ -	Calidad de leche	Beta lactoglobulina	BetaLact	AA
		Calpain_4751	--			Leptin_A1457G	★ -		Beta caseína A/B	BCNAB	AB
		Calpain_530	★ -			Leptin_C963T	★ -		Kappa caseína	GNSC319 A/B	BB
	Calpastatina	WSUCAST	★★			Leptin_T945M	★ -			GNSC355 A/E	AA
						LeptinA59V	★ -				

AGROSAVIA

Corporación colombiana de investigación agropecuaria



Síguenos en:



@SomosAGROSAVIA

AGROSAVIA



El campo
es de todos

Minagricultura